



# DAKEA

KATALOG STŘEŠNÍCH OKEN

PLATNÝ OD  
1.2.2026



# O ZNAČCE DAKEA

**DAKEA JE PROFESIONÁLNÍ ZNAČKA STŘEŠNÍCH OKEN SPOLEČNOSTI ALTATERRA, KTERÁ JE SOUČÁSTÍ SKUPINY VELUX. DAKEA BYLA UVEDENA NA TRH V ROCE 2012 S CÍLEM VYRÁBĚT A DODÁVAT CENOVĚ DOSTUPNÁ A KVALITNÍ STŘEŠNÍ OKNA S PŘENOSNOU DVACETILETOU ZÁRUKOU. JSME HRDÍ NA NAVAZOVÁNÍ DLOUHODOBÝCH OBCHODNÍCH VZTAHŮ, K ČEMUŽ PŘÍSPÍVAJÍ NAŠE SPECIALIZOVANÉ TÝMY PRODEJE A NÁSLEDNÉ PÉČE.**



## NAŠE POSLÁNÍ

Zpřístupnit denní světlo a čerstvý vzduch všem, aby si více rodin mohlo doma užívat zdravějšího života.



### OHODNOŤTE MĚ

V roce 2024 provedla Dakea průzkum mezi zákazníky, z něhož vyplynulo, že devět z deseti zákazníků by produkty a služby společnosti Dakea doporučilo.



2

## DAKEA STANDARDY

### HODNOTA ZA PENÍZE

Dakea poskytuje svým zákazníkům konkurenceschopné ceny bez kompromisů v oblasti kvality, a to díky zjednodušené nabídce produktů, která udržuje cenu na přijatelné úrovni. A tím, že udržuje výrobní proces a náklady spojené s naším dodavatelským řetězcem na minimu. To nám také umožňuje u některých produktů zdarma poskytovat montážní příslušenství, které šetří čas a peníze na stavebních projektech. .

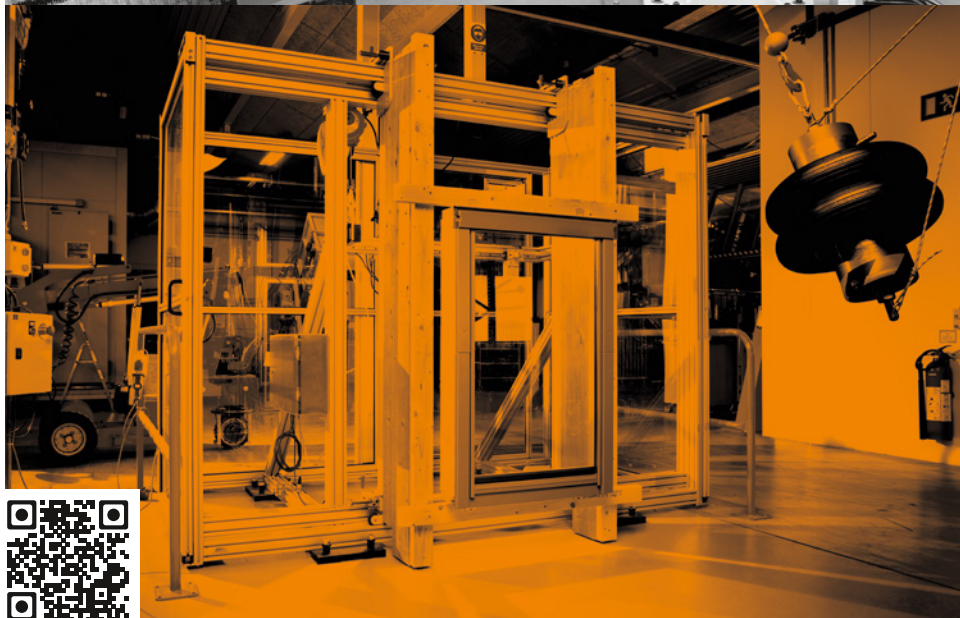

### ZÁRUKA 20 LET

Na všechna střešní okna Dakea se po registraci vztahuje 20letá přenosná záruka. Ta vám zajistí klid a dodatečnou hodnotu, pokud svůj dům během příštích 20 let prodáte nebo pronajmete. .

### ZODPOVĚDNÁ A KVALITNÍ VÝROBA

Střešní okna Dakea jsou vyráběna z nejvyšší kvality materiálů a mají tvrzená skla, která odolávají dešti, větru, hluku a nárazům. Navíc získáváte doživotní záruku na poškození krupobitím. Okna Dakea jsou přísně testována v akreditovaných laboratořích EU, aby splňovala současné nejvyšší výrobní standardy. Je na ně poskytována 20letá záruka. Během výroby se dodržují přísné kontroly kvality a certifikace, mezi něž patří ISO, KOMO, BBA a FSC® - certifikované dřevo. Naši prioritou je také udržitelnost a aktivně podnikáme kroky ke snížení emisí uhlíku ve stavebnictví.



06



42



34

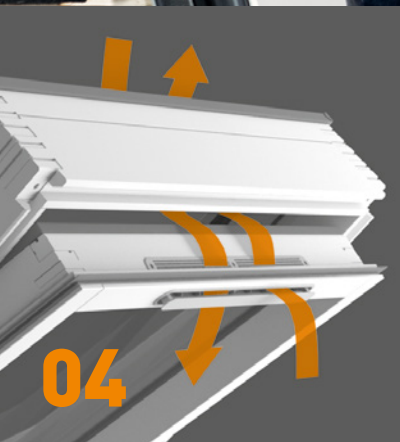

04



02

O ZNAČCE DAKEA



04

PROČ SI VYBRAT  
STŘEŠNÍ OKNO



06

INTELJENTNÍ NABÍDKA  
STŘEŠNÍCH OKEN DAKEA

ŘADA ULTIMA ENERGY  
ŘADA BETTER  
ŘADA GOOD  
SVĚTLÍKY / VÝLEZY



26

PRŮVODCE  
LEMOVÁNÍM  
DAKEA



32

MONTÁŽNÍ  
PŘÍSLUŠENSTVÍ



34

KOMFORTNÍ  
PŘÍSLUŠENSTVÍ/  
OKNA DO PLOCHÝCH  
STŘECH



42

MONTÁŽ –  
ZAKLADNÍ POSTUP



Naskenujte QR kód pro  
Vaši digitální verzi

# PROČ POTŘEBUJEME STŘEŠNÍ OKNO?



## PŘIROZENÉ SVĚTLO

Podle výzkumů je pobyt v místnostech, které poskytují přirozené světlo, skutečně přínosný. Denní světlo má pozitivní vliv na lidské zdraví a zvyšuje celkový výkon člověka. Přirozené osvětlení zvyšuje produktivitu lidí, přináší jim pocit štěstí a dokonce zlepšuje zdraví! Příčinou je mentální a vizuální stimulace vyvolaná denním světlem.

Přírodní světlo také snižuje výskyt plísní, omezuje jejich růst a udržuje tak Váš domov zdravější pro Vás i Vaši rodinu.

4



## ČERSTVÝ VZDUCH

Vzduch je nejdůležitější podmínkou nutnou k udržení života. Celkové zdraví Vašeho těla i myslí závisí do značné míry na množství čistého, svěžího vzduchu, který dýcháte.

Čerstvý vzduch posiluje Váš imunitní systém. Dodává Vám kyslík, který pomáhá bílým krvinkám řádně fungovat a zabíjet bakterie, viry a choroboplodné zárodky. Zvýšený přísun kyslíku posiluje Vaše soustředění, dodává energii a napomáhá lepšímu myšlení.



## ZVĚTŠOVÁNÍ ŽIVOTNÍHO PROSTORU

Svůj životní prostor můžete proměnit pouhou montáží střešních oken. Provedením rekonstrukce dosud nevyužívaných půdních prostorů automaticky zhodnotíte Svou nemovitost. Instalace střešních oken Vám pomůže vyvolat dojem prostoru a umožní Vám lepší výhled. Střešní okna vytvářejí místo, kde si můžete užívat přirozené světlo a čerstvý vzduch.

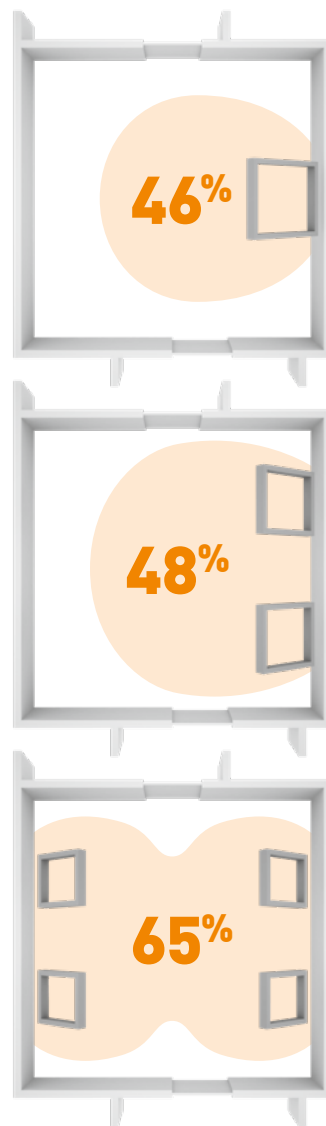

## KOLIK STŘEŠNÍCH OKEN POTŘEBUJI? >

Abyste měli zaručený dostatek světla, měla by plocha střešních oken odpovídat nejméně 15% podlahové plochy.



# PARAMETRY, KTERÉ ZARUČUJÍ BEZPEČNOST A ENERGETICKOU ÚČINNOST

## VZDUCHOTĚSNOST

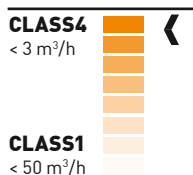
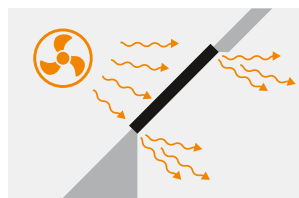

### Proč je to důležité?

Vzduchotěsnost začíná být důležitější než samotná hodnota  $U_w$ . Dokonce i ta nejlépe izolovaná okna mohou představovat ztrátu energie, pokud nebudou vzduchotěsná. Vzduchotěsné okno třídy 4 zaručuje až třikrát menší nežádoucí proudění vzduchu než třída 3.

### Co tato hodnota znamená?

Samotné klasifikační zařazení odkazuje na množství vzduchu, které za hodinu projde mezi rámem a křídlem okna. Čím je třída vyšší, tím menší je nežádoucí unikání vzduchu, což představuje menší únik tepla.

## PROSTUP TEPLA

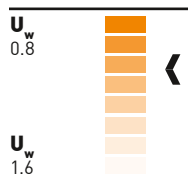
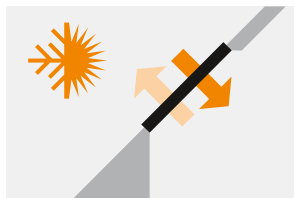

### Proč je to důležité?

Tato hodnota udává, kolik tepla prochází oknem. V zimě pomáhá blokovat vstup chladného vzduchu a udržovat teplo uvnitř. V létě zamezuje nadměrnému přehřívání místnosti. Díky oknům s dobrou hodnotou  $U_w$  můžete ušetřit více peněz za vytápění.

### Co tato hodnota znamená?

Čím je hodnota nižší, tím menší jsou tepelné ztráty.

## ÚTLUM HLUKU

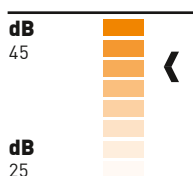

### Proč je to důležité?

Hladina hluku může být zejména ve městech velmi vysoká. Podle posledních průzkumů snižuje vysoká intenzita hluku naše soustředění a životní komfort. Proto je důležité mít dobře zvukově izolované okno, udržet hladinu hluku na komfortní úrovni a zajistit si tak dobré podmínky pro odpočinek a spánek.

### Co tato hodnota znamená?

Tato hodnota udává, o kolik [dB] je snížen hluk přicházející z okolí. Čím je hodnota vyšší, tím lépe chrání okno před hlukem.

## VODOTĚSNOST

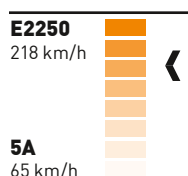
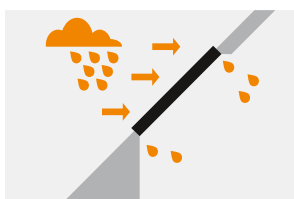

### Proč je to důležité?

Střešní okna jsou osazována do šikmé střechy. Ve srovnání s fasádními okny jsou střešní okna vystavena podstatně většímu množství deštových srážek, protože voda je ze střechy sváděna i přes povrch střešního okna. Proto je nesmírně důležité mít vysoce vodotěsné okno.

### Co tato hodnota znamená?

Čím je hodnota vyšší, tím lépe okno odolává deštovým srážkám.

## PŘÍKLAD

Zde si spočítáte, kolik střešních oken potřebujete:

**Podlahová plocha místnosti:**

**XX m<sup>2</sup>**

**Doporučení\* (přirozené světlo):**

**XX m<sup>2</sup> x 15%**

**VYBERTE SI VELIKOST STŘEŠNÍHO OKNA Z NABÍDKY DAKEA.**

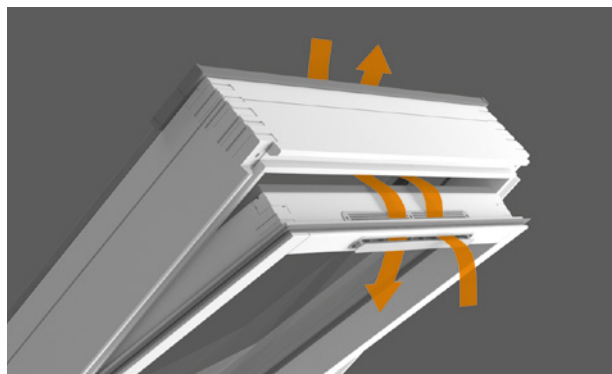

\* Místní stavební předpisy se mohou lišit.

KÓD	VNĚJŠÍ ROZMĚR RÁMU cm	PLOCHA ZASKLENÍ v m <sup>2</sup>
C2A	55x78	0.220
C4A	55x98	0.295
C6A	55x118	0.369
F4A	66x98	0.382
F6A	66x118	0.478
M4A	78x98	0.476
M6A	78x118	0.597
M8A	78x140	0.729
M10A	78x160	0.850
P4A	94x98	0.604
P6A	94x118	0.755
P8A	94x140	0.925
P10A	94x160	1.076
S6A	114x118	0.953
S8A	114x140	1.165
U4A	134x98	0.919
U8A	134x140	1.407







Pro Vaše zdraví je důležité vyměnit nejméně polovinu objemu vzduchu v místnosti za hodinu. Vydýchaný vzduch vyvolává únavu. Naprostá většina střešních oken Dakea je vybavena větrací klapkou, což znamená stálý přístup k čerstvému vzduchu.

# INTELIGENTNÍ VLASTNOSTI

NÁZEV	ULTIMA COMFORT	ULTIMA ENERGY PVC	BETTER ENERGY	BETTER ENERGY PVC
TYP	KEV B4800	KEP B1800	KAV B1500	KPV B1500
Zasklení	Trojsklo	Trojsklo	Trojsklo	
Tepelná izolace	●●●●	●●●○	●●○○	
Útlum hluku	●●●●	●●●○	●○○○	
Ochrana proti UV záření	●●●●	●●●●	●●○○	
Odolnost proti vlhkosti	●●●○	●●●●	●●●○	●●●●
Větrací klapka	✓	✓	✓	
Vnitřní laminované sklo	✓	✓	-	
Snadno čistitelná povrchová vrstva	✓	✓	-	
Dodatečná redukce hluku při dešti	✓	✓	-	
Dodatečné těsnění	✓	-	-	
Manžeta z paropropustné fólie (RCF) bez příplatku	✓	✓	✓	
zolační pěnový rám (IFC) bez příplatku	✓	✓	-	
$U_w$ ( W/m <sup>2</sup> K )	0,90	1,0	1,1	
Útlum hluku (dB)	40	38	33	
$U_g$ ( W/m <sup>2</sup> K )	0,50	0,50	0,77	
Tloušťka zasklení (mm)	48	35	34	
Celková propustnost sluneční energie	0.25	0.27	0.55	
Vodotěsnost (třída)	E1350	E1500	E1350	E1500
Propustnost vzduchu (třída)	4	4	4	3
 Dřevo - transparentní lak	KEV B4800	-	KAV B1500	-
 PVC	-	KEP B1800	-	KPV B1500
Více informací na	str. 10	str. 11	str. 12	str. 13

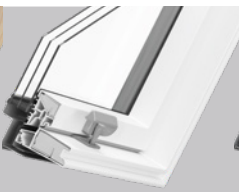

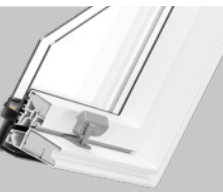
 <b>BETTER SAFE</b> <b>KAV B1000</b>		 <b>BETTER SAFE PVC</b> <b>KPV B1000</b>		 <b>GOOD ENERGY</b> <b>KAA B1500</b>		 <b>GOOD ENERGY PVC</b> <b>KPA B1500</b>		 <b>GOOD</b> <b>KAV B900</b>		 <b>GOOD PVC</b> <b>KPV B900</b>	
Dvojsklo		Dvojsklo		Trojsklo				Dvojsklo			
●○○○		●○○○		●●○○				●○○○			
●●○○		●●○○		●○○○				●○○○			
●●●○		●●●○		●●○○				●●○○			
●●○○		●●○○		●●○○				●●○○			
●●○○		●●○○		●●○○				●●○○			
✓		✓		-				✓			
-		-		-				-			
-		-		-				-			
-		-		-				-			
-		-		-				-			
✓		-		-				-			
-		-		-				-			
1,3		1,3		1,1				1,3			
34		34		33				32			
1,0		1,0		0,77				1,0			
24		24		34				24			
0.52		0.52		0.55				0.55			
E1350		E1500		E1350		E1500		E1350		E1500	
4		4		4		3		4		4	
KAV B1000		-		KAA B1500		-		KAV B900		-	
-		KPV B1000		-		KPA B1500		-		KPV B900	
str. 14		str. 15		str. 16		str. 17		str. 18		str. 19	

**NOVINKA**

**ULTIMA COMFORT**

# VYSOKÝ VÝKON ZA DOSTUPNOU CENU

## OKNO ULTIMA COMFORT

Vysoký výkon za přijatelnou cenu. Díky vylepšení konstrukce uživatelé pocítí komfort, který dříve nebyl v této cenové kategorii k dispozici. Ultima Comfort znamená vysokou zvukovou izolaci, účinný parametr  $U_w$ , který se přenáší do energetické účinnosti, poskytuje racionální design. Provedli jsme změny k lepšímu, aniž bychom obětovali naše základní výhody: 20letá záruka a rychlá dostupnost. Montážní příslušenství je jako vždy u oken Ultima zahrnuto v ceně výrobku a nemusíte za něj platit navíc.

8



### ENERGETICKÁ ÚČINNOST

Vynikající parametr  $U_w$  okna Ultima Comfort jej odlišuje od standardních oken s trojsklem dostupných na trhu. Zároveň bude k dispozici za konkurenceschopnou cenu a bude dodáváno se sadou fólie RCF a izolačním límcem IFC zdarma.



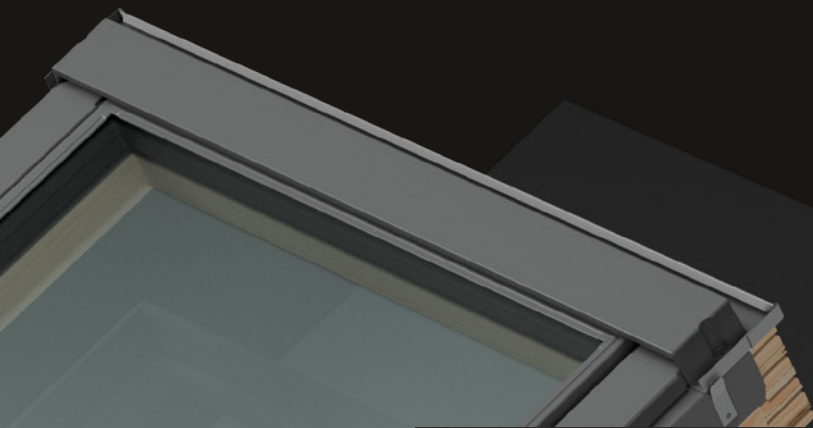

### AKUSTICKÝ KOMFORT

Okno Ultima Comfort díky své upravené konstrukci snižuje vstup hluku přicházející zvenčí až o 40 dB, což je až o 50 % vyšší účinnost než u standardních oken s trojsklem.



### ZESÍLENÁ KONSTRUKCE

Kvalita je pro střešní okna Dakea prioritou. Nová zesílená konstrukce okna Ultima Comfort zajišťuje vysokou životnost, těsnost a odolnost vůči povětrnostním vlivům.

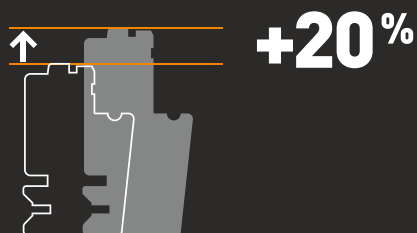

# ULTIMA COMFORT

KEV B4800

STŘEDOVÝ ZÁVĚS & TROJSKLO

$U_w$  0,90 W/m<sup>2</sup>K

PRO MONTÁŽ VE SKLONU  
MEZI 15 A 90°

+ RCF & IFC ZDARMA



10

## KLÍČOVÉ VÝHODY

- ZÁRUKA 20 LET
- Vysoká energetická účinnost
- Vysoký útlum hluku
- Vnitřní bezpečnostní sklo
- Tvrzené vnější sklo
- UV ochrana proti vyblednutí
- Větrání

KEV B4800

čiré lakované  
dřevo



## PŘEDNÍ VLASTNOSTI

Tepelná izolace	●●●●
Útlum hluku	●●●●
Ochrana proti UV záření	●●●●
Odolnost proti vlhkosti	●●●○

## TECHNICKÉ PARAMETRY

### PARAMETRY

Zasklení	Trojsklo
$U_w$ [W/m <sup>2</sup> K]	0,90
$U_g$ [W/m <sup>2</sup> K]	0,50
Celková propustnost sluneční energie	0,25
Snížení hluku [dB]	40 [-1;-3]
Laminace	✓
Tvrzené sklo	✓
Ochrana proti UV záření	✓
Povrchová vrstva Easy-to-Clean	✓
Tloušťka skel	48 mm

## VELIKOSTI

Rozměry   cm	C2A	C4A	C6A	F4A	F6A	F8A	M4A	M6A	M8A	M10A	P6A	P8A	P10A	S6A	S8A	U4A	U8A
	55x78	55x98	55x118	66x98	66x118	66x140	78x98	78x118	78x140	78x160	94x118	94x140	94x160	114x118	114x140	134x98	134x140
KEV B4800	✓	✓	-	-	✓	-	✓	✓	✓	✓	✓	✓	-	✓	-	-	-



MONTÁŽNÍ PŘÍSLUŠENSTVÍ  
str. 32

LEMOVÁNÍ  
str. 26

ROLETA  
str. 34

# ULTIMA ENERGY PVC

KEP B1800

STŘEDOVÝ ZÁVĚS & TROJSKLO

$U_w$  1,0 W/m<sup>2</sup>K



PRO MONTÁŽ VE SKLONU  
MEZI 15 A 90°

+ RCF & IFC ZDARMA



## KLÍČOVÉ VÝHODY

- ZÁRUKA 20 LET
- Vysoká energetická účinnost
- Vysoký útlum hluku
- Vysoká odolnost proti vlhkosti
- Vnitřní bezpečnostní sklo
- Tvrzené vnější sklo
- UV ochrana proti vyblednutí
- Ventilace

KEP B1800

PVC



## PŘEDNÍ VLASTNOSTI

Tepelná izolace	●●●○
Útlum hluku	●●●○
Ochrana proti UV záření	●●●●
Odolnost proti vlhkosti	●●●●

## TECHNICKÉ PARAMETRY

### PARAMETRY

Zasklení	Trojsklo
$U_w$ (W/m <sup>2</sup> K)	1,0
$U_g$ (W/m <sup>2</sup> K)	0,50
Celková propustnost sluneční energie	0,27
Snížení hluku (dB)	38 [-1;-4]
Laminace	✓
Tvrzené sklo	✓
Ochrana proti UV záření	✓
Povrchová vrstva Easy-to-Clean	✓
Tloušťka skel	35 mm

## VELIKOSTI

Rozměry   cm	C2A	C4A	C6A	F4A	F6A	F8A	M4A	M6A	M8A	M10A	P6A	P8A	P10A	S6A	S8A	U4A	U8A
	55x78	55x98	55x118	66x98	66x118	66x140	78x98	78x118	78x140	78x160	94x118	94x140	94x160	114x118	114x140	134x98	134x140
KEP B1800	✓	✓	-	-	✓	-	✓	✓	✓	✓	✓	✓	-	✓	-	-	-



MONTÁŽNÍ PŘÍSLUŠENSTVÍ  
str. 32

LEMOVÁNÍ  
str. 26

ROLETA  
str. 34



# BETTER ENERGY

KAV B1500

STŘEDOVÝ ZÁVĚS & TROJSKLO

$U_w$  1,1 W/m<sup>2</sup>K

PRO MONTÁŽ VE SKLONU  
MEZI 15 A 90°

+ RCF ZDARMA



## KLÍČOVÉ VÝHODY

- ZÁRUKA 10+10 LET
- Vyšší energetická účinnost
- Tvrzené vnější sklo
- Větrání

KAV B1500

čiré lakované  
dřevo



## PŘEDNÍ VLASTNOSTI

Tepelná izolace	●●○○
Útlum hluku	●○○○
Ochrana proti UV záření	●●○○
Odolnost proti vlhkosti	●●○○

## TECHNICKÉ PARAMETRY

### PARAMETRY

Zasklení	Trojsklo
$U_w$ [W/m <sup>2</sup> K]	1,1
$U_g$ [W/m <sup>2</sup> K]	0,77
Celková propustnost sluneční energie	0,55
Snížení hluku [dB]	33 [-1;-3]
Laminace	-
Tvrzené sklo	✓
Ochrana proti UV záření	✓
Povrchová vrstva Easy-to-Clean	-
Tloušťka skel	34 mm

## VELIKOSTI

Rozměry   cm	C2A	C4A	C6A	F4A	F6A	F8A	M4A	M6A	M8A	M10A	P6A	P8A	P10A	S6A	S8A	U4A	U8A
	55x78	55x98	55x118	66x98	66x118	66x140	78x98	78x118	78x140	78x160	94x118	94x140	94x160	114x118	114x140	134x98	134x140
KAV B1500	✓	✓	✓	✓	✓	✓	✓	✓	✓	✓	✓	✓	✓	-	✓	✓	✓



MONTÁŽNÍ PŘÍSLUŠENSTVÍ  
str. 32

LEMOVÁNÍ  
str. 26

ROLETA  
str. 34

# BETTER ENERGY PVC

KPV B1500

STŘEDOVÝ ZÁVĚS & TROJSKLO

$U_w$  1,1 W/m<sup>2</sup>K



PRO MONTÁŽ VE SKLONU  
MEZI 15 A 90°

+ RCF ZDARMA



## KLÍČOVÉ VÝHODY

- ZÁRUKA 10+10 LET
- Lepší energetická účinnost
- Tvrzené vnější sklo
- Vysoká odolnost proti vlhkosti
- Větrání

KPV B1500

PVC



## PŘEDNÍ VLASTNOSTI

Tepelná izolace	●●●●
Útlum hluku	●○○○
Ochrana proti UV záření	●●●○
Odolnost proti vlhkosti	●●●●

## TECHNICKÉ PARAMETRY

### PARAMETRY

Zasklení	Trojsklo
$U_w$ (W/m <sup>2</sup> K)	1,1
$U_g$ (W/m <sup>2</sup> K)	0,77
Celková propustnost sluneční energie	0,55
Snížení hluku (dB)	33 [-1;-3]
Laminace	-
Tvrzené sklo	✓
Ochrana proti UV záření	✓
Povrchová vrstva Easy-to-Clean	-
Tloušťka skel	34 mm

## VELIKOSTI

Rozměry   cm	C2A	C4A	C6A	F4A	F6A	F8A	M4A	M6A	M8A	M10A	P6A	P8A	P10A	S6A	S8A	U4A	U8A
	55x78	55x98	55x118	66x98	66x118	66x140	78x98	78x118	78x140	78x160	94x118	94x140	94x160	114x118	114x140	134x98	134x140
KPV B1500	✓	✓	✓	✓	✓	✓	✓	✓	✓	✓	✓	✓	-	✓	-	✓	-



MONTÁŽNÍ PŘÍSLUŠENSTVÍ  
str. 32

LEMOVÁNÍ  
str. 26

ROLETA  
str. 34



STŘEDOVÝ ZÁVĚS & DVOJSKLO

$U_w$  1,3 W/m<sup>2</sup>K

PRO MONTÁŽ VE SKLONU  
MEZI 15 A 90°

+ RCF ZDARMA



### KLÍČOVÉ VÝHODY

- ZÁRUKA 10+10 LET
- Standardní energetická účinnost
- Vnitřní bezpečnostní sklo
- Tvrzené vnější sklo
- Ventilace

KAV B1000

čiré lakované  
dřevo



### PŘEDNÍ VLASTNOSTI

Tepelná izolace	●●●●
Útlum hluku	●●●○
Ochrana proti UV záření	●●●●
Odolnost proti vlhkosti	●●●○

### TECHNICKÉ PARAMETRY

#### PARAMETRY

Zasklení	Dvojsklo
$U_w$ [W/m <sup>2</sup> K]	1,3
$U_g$ [W/m <sup>2</sup> K]	1,0
Celková propustnost sluneční energie	0,52
Snížení hluku [dB]	34 [-1;-4]
Laminace	✓
Tvrzené sklo	✓
Ochrana proti UV záření	✓
Povrchová vrstva Easy-to-Clean	-
Tloušťka skel	24 mm

### VELIKOSTI

Rozměry   cm	C2A	C4A	C6A	F4A	F6A	F8A	M4A	M6A	M8A	M10A	P6A	P8A	P10A	S6A	S8A	U4A	U8A
	55x78	55x98	55x118	66x98	66x118	66x140	78x98	78x118	78x140	78x160	94x118	94x140	94x160	114x118	114x140	134x98	134x140
KAV B1000	✓	✓	✓	✓	✓	-	✓	✓	✓	✓	✓	✓	✓	-	✓	✓	✓



MONTÁŽNÍ PŘÍSLUŠENSTVÍ  
str. 32

LEMOVÁNÍ  
str. 26

ROLETA  
str. 34

# BETTER SAFE PVC

KPV B1000

STŘEDOVÝ ZÁVĚS & DVOJSKLO

$U_w$  1,3 W/m<sup>2</sup>K



PRO MONTÁŽ VE SKLONU  
MEZI 15 A 90°

+ RCF ZDARMA



## KLÍČOVÉ VÝHODY

- **ZÁRUKA 10+10 LET**
- Standardní energetická účinnost
- Vnitřní bezpečnostní sklo
- Tvrzené vnější sklo
- Vysoká odolnost proti vlhkosti
- Větrání

KPV B1000

PVC



## PŘEDNÍ VLASTNOSTI

Tepelná izolace	●○○○
Útlum hluku	●●○○
Ochrana proti UV záření	●●●○
Odolnost proti vlhkosti	●●●●

## TECHNICKÉ PARAMETRY

### PARAMETRY

Zasklení	Dvojsklo
$U_w$ (W/m <sup>2</sup> K)	1,3
$U_g$ (W/m <sup>2</sup> K)	1,0
Celková propustnost sluneční energie	0,52
Snížení hluku (dB)	34 [-1;-4]
Laminace	✓
Tvrzené sklo	✓
Ochrana proti UV záření	✓
Povrchová vrstva Easy-to-Clean	-
Tloušťka skel	24 mm

## VELIKOSTI

Rozměry   cm	C2A	C4A	C6A	F4A	F6A	F8A	M4A	M6A	M8A	M10A	P6A	P8A	P10A	S6A	S8A	U4A	U8A
	55x78	55x98	55x118	66x98	66x118	66x140	78x98	78x118	78x140	78x160	94x118	94x140	94x160	114x118	114x140	134x98	134x140
<b>KPV B1000</b>	✓	✓	✓	✓	✓	-	✓	✓	✓	✓	✓	-	-	✓	-	✓	-



**MONTÁŽNÍ PŘÍSLUŠENSTVÍ**  
str. 32

**LEMOVÁNÍ**  
str. 26

**ROLETA**  
str. 34



STŘEDOVÝ ZÁVĚS & TROJSKLO

$U_w$  1,1 W/m<sup>2</sup>K

PRO MONTÁŽ VE SKLONU  
MEZI 15 A 90°



16

### KLÍČOVÉ VÝHODY

- ZÁRUKA 10+10 LET
- Vylepšená energetická účinnost
- Tvrzené vnější sklo

KAA B1500

čiré lakované  
dřevo



### PŘEDNÍ VLASTNOSTI

Tepelná izolace	●●○○
Útlum hluku	●○○○
Ochrana proti UV záření	●●○○
Odolnost proti vlhkosti	●●○○

### TECHNICKÉ PARAMETRY

#### PARAMETRY

Zasklení	Trojsklo
$U_w$ [W/m <sup>2</sup> K]	1,1
$U_g$ [W/m <sup>2</sup> K]	0,77
Celková propustnost sluneční energie	0,55
Snížení hluku [dB]	33 [-1;-3]
Laminace	-
Tvrzené sklo	✓
Ochrana proti UV záření	✓
Povrchová vrstva Easy-to-Clean	-
Tloušťka skel	34 mm

### VELIKOSTI

Rozměry   cm	C2A	C4A	C6A	F4A	F6A	F8A	M4A	M6A	M8A	M10A	P6A	P8A	P10A	S6A	S8A	U4A	U8A
	55x78	55x98	55x118	66x98	66x118	66x140	78x98	78x118	78x140	78x160	94x118	94x140	94x160	114x118	114x140	134x98	134x140
<b>KAA B1500</b>	✓	✓	✓	✓	✓	-	✓	✓	✓	✓	✓	✓	✓	✓	✓	✓	✓



MONTÁŽNÍ PŘÍSLUŠENSTVÍ  
str. 32

LEMOVÁNÍ  
str. 26

ROLETA  
str. 34

# GOOD ENERGY PVC

KPA B1500

STŘEDOVÝ ZÁVĚS & TROJSKLO

$U_w$  1,1 W/m<sup>2</sup>K

PRO MONTÁŽ VE SKLONU  
MEZI 15 A 90°



## KLÍČOVÉ VÝHODY

- ZÁRUKA 10+10 LET
- Zvýšená energetická účinnost
- Tvrzené vnější sklo
- Vysoká odolnost proti vlhkosti

KPA B1500

PVC



## PŘEDNÍ VLASTNOSTI

Tepelná izolace	●●●●
Útlum hluku	●○○○
Ochrana proti UV záření	●●●○
Odolnost proti vlhkosti	●●●●

## TECHNICKÉ PARAMETRY

### PARAMETRY

Zasklení	Trojsklo
$U_w$ (W/m <sup>2</sup> K)	1,1
$U_g$ (W/m <sup>2</sup> K)	0,77
Celková propustnost sluneční energie	0,55
Snížení hluku (dB)	33 [-1;-3]
Laminace	-
Tvrzené sklo	✓
Ochrana proti UV záření	✓
Povrchová vrstva Easy-to-Clean	-
Tloušťka skel	34 mm

## VELIKOSTI

Rozměry   cm	C2A	C4A	C6A	F4A	F6A	F8A	M4A	M6A	M8A	M10A	P6A	P8A	P10A	S6A	S8A	U4A	U8A
	55x78	55x98	55x118	66x98	66x118	66x140	78x98	78x118	78x140	78x160	94x118	94x140	94x160	114x118	114x140	134x98	134x140
KPA B1500	✓	✓	✓	✓	✓	-	✓	✓	✓	✓	✓	✓	-	✓	-	✓	-



MONTÁŽNÍ PŘÍSLUŠENSTVÍ  
str. 32

LEMOVÁNÍ  
str. 26

ROLETA  
str. 34



STŘEDOVÝ ZÁVĚS & DVOJSKLO

$U_w$  1,3 W/m<sup>2</sup>K

PRO MONTÁŽ VE SKLONU  
MEZI 15 A 90°

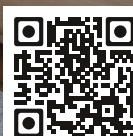

### KLÍČOVÉ VÝHODY

- ZÁRUKA 10+10 LET
- Standardní energetická účinnost
- Tvrzené vnější sklo
- Větrání

KAV B900

čiré lakované  
dřevo



### PŘEDNÍ VLASTNOSTI

Tepelná izolace	●●●●
Útlum hluku	●●●●
Ochrana proti UV záření	●●●●
Odolnost proti vlhkosti	●●●●

### TECHNICKÉ PARAMETRY

#### PARAMETRY

Zasklení	Dvojsklo
$U_w$ [W/m <sup>2</sup> K]	1,3
$U_g$ [W/m <sup>2</sup> K]	1,0
Celková propustnost sluneční energie	0,55
Snížení hluku [dB]	32 [-1;-5]
Laminace	-
Tvrzené sklo	✓
Ochrana proti UV záření	✓
Povrchová vrstva Easy-to-Clean	-
Tloušťka skel	24 mm

### VELIKOSTI

Rozměry   cm	C2A	C4A	C6A	F4A	F6A	F8A	M4A	M6A	M8A	M10A	P6A	P8A	P10A	S6A	S8A	U4A	U8A
	55x78	55x98	55x118	66x98	66x118	66x140	78x98	78x118	78x140	78x160	94x118	94x140	94x160	114x118	114x140	134x98	134x140
KAV B900	✓	✓	✓	✓	✓	-	✓	✓	✓	✓	✓	✓	✓	-	✓	✓	✓



MONTÁŽNÍ PŘÍSLUŠENSTVÍ  
str. 32

LEMOVÁNÍ  
str. 26

ROLETA  
str. 34

STŘEDOVÝ ZÁVĚS & DVOJSKLO

$U_w$  1,3 W/m<sup>2</sup>K

PRO MONTÁŽ VE SKLONU  
MEZI 15 A 90°



### KLÍČOVÉ VÝHODY

- **ZÁRUKA 10+10 LET**
- Standardní energetická účinnost
- Tvrzené vnější sklo
- Vysoká odolnost proti vlhkosti
- Větrání

KPV B900

PVC



### PŘEDNÍ VLASTNOSTI

Tepelná izolace	●○○○
Útlum hluku	●○○○
Ochrana proti UV záření	●●○○
Odolnost proti vlhkosti	●●●○

### TECHNICKÉ PARAMETRY

PARAMETRY	
Zasklení	Dvojsklo
$U_w$ (W/m <sup>2</sup> K)	1,3
$U_g$ (W/m <sup>2</sup> K)	1,0
Celková propustnost sluneční energie	0,55
Snížení hluku (dB)	32 (-1;-5)
Laminace	-
Tvrzené sklo	✓
Ochrana proti UV záření	✓
Povrchová vrstva Easy-to-Clean	-
Tloušťka skel	24 mm

### VELIKOSTI

Rozměry   cm	C2A	C4A	C6A	F4A	F6A	F8A	M4A	M6A	M8A	M10A	P6A	P8A	P10A	S6A	S8A	U4A	U8A
	55x78	55x98	55x118	66x98	66x118	66x140	78x98	78x118	78x140	78x160	94x118	94x140	94x160	114x118	114x140	134x98	134x140
<b>KPV B900</b>	✓	✓	✓	✓	✓	-	✓	✓	✓	✓	✓	-	-	✓	-	✓	-

 **MONTÁŽNÍ PŘÍSLUŠENSTVÍ**  
str. 32

**LEMOVÁNÍ**  
str. 26

**ROLETA**  
str. 34



NEOTVÍRAVÉ OKNO & TROJSKLO

$U_w$  1,1 W/m<sup>2</sup>K



PRO KOMBINACI SE STANDARDNÍM  
DŘEVĚNÝM STŘEŠNÍM OKNEM,  
NAMONTOVANÝM VE SKLONU 15°-55°



### KLÍČOVÉ VÝHODY

- **ZÁRUKA 10+10 LET**
- Lepší výhled při vertikální instalaci
- Vyšší energetická účinnost
- Zlepšené tlumení hluku
- Vnitřní bezpečnostní sklo
- Tvrzené vnější sklo

### KAN B1600

čiré lakované  
dřevo



### PŘEDNÍ VLASTNOSTI

Tepelná izolace	●●○○
Útlum hluku	●●○○
Ochrana proti UV záření	●●○○
Odolnost proti vlhkosti	●●○○

### TECHNICKÉ PARAMETRY

#### PARAMETRY

Zasklení	Trojsklo
$U_w$ [W/m <sup>2</sup> K]	1,1
$U_g$ [W/m <sup>2</sup> K]	0,81
Celková propustnost sluneční energie	0,53
Snížení hluku [dB]	36 [-1;-3]
Laminace	✓
Tvrzené sklo	✓
Ochrana proti UV záření	✓
Povrchová vrstva Easy-to-Clean	-
Tloušťka skel	33 mm

### VELIKOSTI

Rozměry   cm	<b>M31A</b>	<b>M34A</b>
	78×60	78×96
<b>KAN B1600</b>	✓	✓

Rozměry   cm	<b>M4A</b>	<b>M6A</b>	<b>M8A</b>	<b>M10A</b>
	78×98	78×118	78×140	78×160
<b>LEMOVÁNÍ NA HLADKOU KRYTINU KSN</b>	✓	✓	✓	✓
<b>UNIVERZÁLNÍ LEMOVÁNÍ KUN</b>	✓	✓	✓	✓



**MONTÁŽNÍ PŘÍSLUŠENSTVÍ**  
str. 32

**LEMOVÁNÍ**  
str. 26

**ROLETA**  
str. 34

NEOTVÍRAVÉ OKNO & TROJSKLO

$U_w$  1,1 W/m<sup>2</sup>K

PRO MONTÁŽ VE SKLONU  
MEZI 15 A 90°



### KLÍČOVÉ VÝHODY

- **ZÁRUKA 10+10 LET**
- Zlepšený výhled při šikmé instalaci
- Vyšší energetická účinnost
- Zlepšené tlumení hluku
- Vnitřní bezpečnostní sklo
- Tvrzené vnější sklo

### KAI B1600

čiré lakované  
dřevo



### PŘEDNÍ VLASTNOSTI

Tepelná izolace	●●●○
Útlum hluku	●●●○
Ochrana proti UV záření	●●●○
Odolnost proti vlhkosti	●●●○

### TECHNICKÉ PARAMETRY

#### PARAMETRY

Zasklení	Trojsklo
$U_w$ (W/m <sup>2</sup> K)	1,1
$U_g$ (W/m <sup>2</sup> K)	0,81
Celková propustnost sluneční energie	0,53
Snížení hluku (dB)	36 [-1;-3]
Laminace	✓
Tvrzené sklo	✓
Ochrana proti UV záření	✓
Povrchová vrstva Easy-to-Clean	-
Tloušťka skel	33 mm

### VELIKOSTI

Rozměry   cm	M4A
	78×98
<b>KAI B1600</b>	✓

Rozměry   cm	M4A
	78×98
<b>LEMOVÁNÍ NA HLADKOU KRYTINU KSI</b>	✓
<b>UNIVERZÁLNÍ LEMOVÁNÍ KUI</b>	✓
<b>KOMBI LEMOVÁNÍ XCI</b>	✓



MONTÁŽNÍ PŘÍSLUŠENSTVÍ  
str. 32

LEMOVÁNÍ  
str. 26

ROLETA  
str. 34



OTOČNÝM ZÁVĚSEM V HORNÍ 1/3 & TROJSKLO

$U_w$  1,1 W/m<sup>2</sup>K

PRO MONTÁŽ VE SKLONU  
MEZI 15 A 55°



### KLÍČOVÉ VÝHODY

- **ZÁRUKA 10+10 LET**
- Lepší přístup k venkovnímu výhledu
- Vysoce otočné okno
- Otevírání s plynovými písty
- Vylepšená energetická účinnost
- Tvrzené vnější sklo
- Větrání

**KHV B1500**

čiré lakované  
dřevo



### PŘEDNÍ VLASTNOSTI

Tepelná izolace	●●○○
Útlum hluku	●○○○
Ochrana proti UV záření	●●○○
Odolnost proti vlhkosti	●●○○

### TECHNICKÉ PARAMETRY

#### PARAMETRY

Zasklení*	Trojsklo
$U_w$ (W/m <sup>2</sup> K)	1,1
$U_g$ (W/m <sup>2</sup> K)	0,77
Celková propustnost sluneční energie	0,55
Snížení hluku (dB)	33 (-1;-3)
Laminace	-
Tvrzené sklo	✓
Ochrana proti UV záření	✓
Povrchová vrstva Easy-to-Clean	-
Tloušťka skel	34 mm

\* dostupné také s dvojsklem (KHV B1000)

### VELIKOSTI

Rozměry   cm	C2A	C4A	C6A	F4A	F6A	F8A	M4A	M6A	M8A	M10A	P6A	P8A	P10A	S6A	S8A	U4A	U8A
	55x78	55x98	55x118	66x98	66x118	66x140	78x98	78x118	78x140	78x160	94x118	94x140	94x160	114x118	114x140	134x98	134x140
<b>KHV B1500*</b>	-	-	-	-	-	-	-	✓	✓	-	-	-	-	-	-	-	-
<b>KHV B1000*</b>	-	✓	-	-	✓	-	✓	✓	✓	-	-	-	-	-	-	-	-



**MONTÁŽNÍ PŘÍSLUŠENSTVÍ**  
str. 32

**LEMOVÁNÍ**  
str. 26

**ROLETA**  
str. 34

\* Není kompatibilní s novou solární předokenní roletou (SSR)

OKNO S BOČNÍM OTVÍRÁNÍM & TROJSKLO

$U_w$  1,1 W/m<sup>2</sup>K



PRO MONTÁŽ VE SKLONU  
MEZI 15 A 85°



### KLÍČOVÉ VÝHODY

- ZÁRUKA 10+10 LET
- Přístup na střechu
- Vyšší energetická účinnost
- Zlepšené tlumení hluku
- Vnitřní bezpečnostní sklo
- Tvrzené vnější sklo

KXL B1600

čiré lakované  
dřevo



### TECHNICKÉ PARAMETRY

#### PARAMETRY

Zasklení	Trojsklo
$U_w$ (W/m <sup>2</sup> K)	1,1
$U_g$ (W/m <sup>2</sup> K)	0,81
Celková propustnost sluneční energie	0,54
Snížení hluku (dB)	36 [-1;-3]
Laminace	✓
Tvrzené sklo	✓
Ochrana proti UV záření	✓
Povrchová vrstva Easy-to-Clean	-
Tloušťka skel	33 mm

#### VOLNÝ PROSTOR OTEVŘENÍ

KÓD	VELIKOST	VOLNÁ PLOCHA OTEVŘENÍ	
		ŠÍŘKA	VÝŠKA
KXL F4A	66×98	54	90
KXL F6A	66×118	54	110
KXL M4A	78×98	66	90
KXL M6A	78×118	66	110
KXL M8A	78×140	66	132
KXL P6A	94×118	82	110



#### VOLNÝ PROSTOR OTEVŘENÍ

Snadno přístupná střešní plocha díky bočnímu závěsu

### VELIKOSTI

Rozměry   cm	C2A	C4A	C6A	F4A	F6A	F8A	M4A	M6A	M8A	M10A	P6A	P8A	P10A	S6A	S8A	U4A	U8A
	55×78	55×98	55×118	66×98	66×118	66×140	78×98	78×118	78×140	78×160	94×118	94×140	94×160	114×118	114×140	134×98	134×140
<b>KXL B1600*</b>	-	-	-	✓	✓	-	✓	✓	✓	-	✓	-	-	-	-	-	-



MONTÁŽNÍ PŘÍSLUŠENSTVÍ  
str. 32

LEMOVÁNÍ  
str. 26

ROLETA  
str. 34

\* K zastínění lze použít pouze vnitřní žaluzie! Venkovní markýzy, rolety a elektrická zařízení nejsou s tímto výrobkem kompatibilní.

DVOJSKLO



PRO MONTÁŽ VE SKLONU  
MEZI 15 A 60°



24



## KLÍČOVÉ VÝHODY

- Světlík dakea control je vybaven bočním otevíráním, které lze snadno změnit z pravého na levý.
- Světlík DAKEA CONTROL je opatřen omezovačem, který fixuje křídlo otevřené v úhlu 90 stupňů.
- Světlík dakea FLEX je připraven pro snadné přeinstalování křídla z horního na boční otevírání.
- Vybrané typy a rozměry dodávány též v červené barvě - RAL 8004.
- Záruka 5 let

















**FLEX KFB / CONTROL KFE**  
**FLEX+ KFB U / CONTROL+ KFE U**



**FLEX KFB RED**  
**CONTROL KFE RED**



## VELIKOSTI

FLEX KFB					FLEX RED KFB RED			FLEX+ KFB U			
   	 	 									
<b>Rozměry   cm</b>	<b>KFB 4555</b>	<b>KFB 4573</b>	<b>KFB 4890</b>	<b>KFB 9048</b>	<b>Rozměry   cm</b>	<b>KFB 4555 RED</b>	<b>KFB 4573 RED</b>	<b>Rozměry   cm</b>	<b>KFB 4555 U</b>	<b>KFB 4573 U</b>	
	45x55	45x73	48x90	90x48		45x55	45x73		45x55	45x73	
	✓	✓	✓	✓		✓	✓		✓	✓	
CONTROL KFE					CONTROL RED KFE RED			CONTROL+ KFE U			
    	  										
<b>Rozměry   cm</b>	<b>KFE 4555</b>	<b>KFE 4573</b>	<b>KFE 4890</b>	<b>KFE 6565</b>	<b>KFE 8585</b>	<b>Rozměry   cm</b>	<b>KFE 4555 RED</b>	<b>KFE 4573 RED</b>	<b>KFE 6565 RED</b>	<b>Rozměry   cm</b>	<b>KFE 4573 U</b>
	45x55	45x73	48x90	65x65	85x85		45x55	45x73	65x65		45x73
	✓	✓	✓	✓	✓		✓	✓	✓		✓

**FLEX**

**CONTROL**

## TECHNICKÉ PARAMETRY

	FLEX				FLEX+	CONTROL			CONTROL+
	KFB	KFB	KFB	KFB RED	KFB U	KFE	KFE	KFE RED	KFE U
<b>VLASTNOSTI</b>	4555 4573	4890	9048	4555 4573	4555 4573	4555, 4573, 4890, 6565	8585	4555 4573 6565	4573
Omezovač otevírání pro zajištění okenního křídla v otevřené poloze						+	+	+	+
Integrované lemování se spodním plisovaným lemem	+	+	+	+	+	+	+	+	+
Integrovaná manžeta z fólie					+				+
Pěnový klín pro utěsnění pod střešními taškami	+	+	+	+	+	+	+	+	+
Rozsah sklonu střechy	15-60°	15-60°	15-45°	15-60°	15-60°	15-60°	15-45°	15-60°	15-60°
Vhodné pro všechny běžné typy střešních krytin s výškou profilu do 90 mm	+	+	+	+	+	+	+	+	+
Odolnost vůči povětrnostním vlivům a UV záření	+	+	+	+	+	+	+	+	+
Řízení vysušené borovicové dřevu	+	+	+	+	+	+	+	+	+
Ochrana fungicidem	+	+	+	+	+	+	+	+	+
Dvojsklo 14 mm (3-8-3)	+	+	+	+	+	+	+	+	+
Ocelová klika se dvěma větracími polohami	+	+	+	+	+	+	+	+	+
Záruka 5 let	+	+	+	+	+	+	+	+	+

## OTEVÍRÁNÍ

FLEX				FLEX+	CONTROL			CONTROL+
KFB	KFB	KFB	KFB RED	KFB U	KFE	KFE	KFE RED	KFE U
4555 4573	4890	9048	4555 4573	4555 4573	4555 4573 4890	6565 8585	4555 4573 6565	4573



standardně  
dodáván s horním  
otevíráním,  
volitelné boční  
otevírání



standardně  
dodáván s bočním  
otevíráním,  
volitelné horní  
otevírání



horní  
otevírání



standardně  
dodáván s horním  
otevíráním,  
volitelné boční  
otevírání



standardně  
dodáván s horním  
otevíráním,  
volitelné boční  
otevírání



standardně dodáván  
s bočním otevíráním  
vpravo, volitelné boční  
otevírání vlevo



standardně dodáván  
s bočním otevíráním  
vpravo, volitelné boční  
otevírání vlevo



standardně dodáván  
s bočním otevíráním  
vpravo, volitelné boční  
otevírání vlevo



standardně dodáván  
s bočním otevíráním  
vpravo, volitelné boční  
otevírání vlevo

# LEMOVÁNÍ

**STŘEŠNÍ OKNA DAKEA MUSÍ BÝT MONTOVÁNA ZA POUŽITÍ ORIGINÁLNÍHO LEMOVÁNÍ DAKEA, ABY BYLA ZAJIŠTĚNA VODOTĚSNOST. NABÍZÍME KOMPLETNÍ ŘADU LEMOVÁNÍ, KTERÁ SE SNADNO A RYCHLE MONTUJÍ, POSKYTUJÍ DLOUHOU ŽIVOTNOST A JSOU VHODNÁ PRO VĚTŠINU STŘEŠNÍCH MATERIÁLŮ.**

## LEMOVÁNÍ NA PLECHOVÉ KRYTINY SE STOJATOU DRÁŽKOU



0-50 mm

Vhodné pro montáž oken do plechových krytin se stojatou drážkou (tzv. "click" systémů). Použitím dodávaných originálních dílů lemování šetříte čas. Není potřeba montovat žádné dodatečné prvky do střešní krytiny než ty, které jsou součástí balení lemování. Montáž KSS lze provádět pomocí běžného klempířského vybavení (lnůžky, kleště...), žádné speciální nástroje nepotřebujete. Vnější boční díly je zapotřebí vytvořit přímo na stavbě během montáže. Lemování zajišťuje vodotěsnost a odolnost proti větru.

Toto řešení bylo vytvořeno ve spolupráci s profesionálními klempíři a pokrývači, aby odpovídalo montážním požadavkům a zároveň splňovalo technická kritéria.

Barevné provedení lemování odpovídá nejčastějším požadavkům barevných provedení „click“ systémů jako je tmavě šedá, antracitová a grafitová.

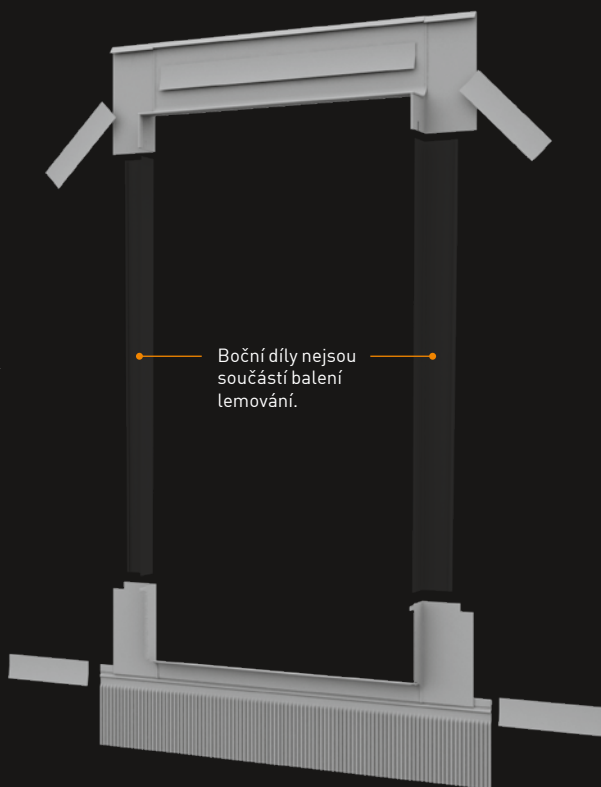

26

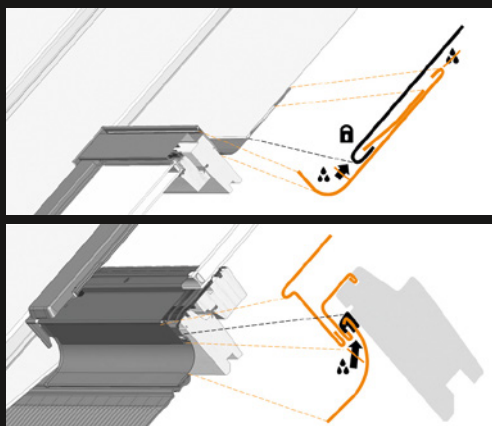

### KSS

#### LEMOVÁNÍ NA PLECHOVÉ KRYTINY SE STOJATOU DRÁŽKOU

Patentované řešení. Vhodné pro prefabrikované velkoformátové plechové krytiny se stojatou drážkou - tzv. "click" systémy, imitující tradiční falcované provedení.

##### Střešní materiál:

Plechová krytina se stojatou drážkou - "click" systém

##### Díly:

- Horní díl - 1 ks
- Startovací lišta - 3 ks
- Spodní díl lemování
- Butyl

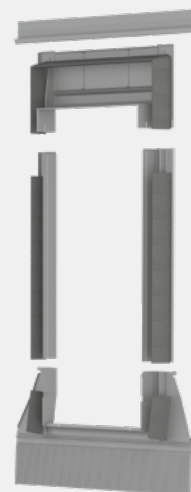

16-120 mm

### KUF

#### UNIVERZÁLNÍ LEMOVÁNÍ

Univerzální řešení pro střešní krytiny s výškou profilu do 120 mm

##### Střešní materiál:

Střešní tašky pálené i betonové, s vysokým i nízkým profilem, ploché tašky, trapézové plechy, plechové krytiny s profilem atd.

##### Díly:

- Horní díl lemování
- Drenážní žlábek
- 2 ks bočních dílů
- Spodní díl lemování (dlouhá profilovatelná manžeta)

**KSF****LEMOVÁNÍ NA PLOCHOU STŘEŠNÍ KRYTINU, SEGMENTOVÉ**

Vhodné pro šablony a ploché střešní krytiny s max. skladební výškou do 16 mm (2x8 mm)

**Střešní materiál:**

Přírodní břidlice, imitace břidlice, eternitové šablony, bitumenové šindele, bitumenová lepenka atd. Není vhodné pro plechové střešní krytiny se stojatou drážkou.

**Díly:**

- Horní díl lemování
- Drenážní žlábek
- Boční segmentové díly (10-20 ks dle velikosti okna)
- Spodní díl lemování

**KLS****LEMOVÁNÍ NA PLOCHOU STŘEŠNÍ KRYTINU, STANDARDNÍ**

Vhodné pro šablony a ploché střešní krytiny s max. skladební výškou do 16 mm (2x8 mm)

**Střešní materiál:**

Přírodní břidlice, imitace břidlice, eternitové šablony, bitumenové šindele, bitumenová lepenka atd. Není vhodné pro plechové střešní krytiny se stojatou drážkou.

**Díly:**

- Horní díl lemování
- 2 ks bočních dílů
- Spodní díl lemování
- Drenážní žlábek

**KTF****LEMOVÁNÍ PRO PROFILOVANOU KRYTINU**

Vhodné pro střešní tašky a střešní krytiny s výškou profilu max. 50 mm

**Střešní materiál:**

Betonové a pálené střešní tašky, plechové krytiny s max. výškou profilu 50 mm

**Díly:**

- Horní díl lemování
- Drenážní žlábek
- 2 ks bočních dílů
- Spodní díl lemování

**KFT****LEMOVÁNÍ NA PLOCHOU SKLÁDANOU KRYTINU SE ZÁMKEM (NAPŘ. BOBROVKA, TEGALIT)**

Zajišťuje esteticky kvalitní a vodotěsnou montáž na drážkových plochých střešních krytinách se skladební výškou od 16 do 50 mm.

**Střešní materiál:**

Drážkové ploché střešní krytiny (např. Tegalit, Bobrovka...)

**Části:**

- Horní díl lemování
- 2 boční části lemování
- Spodní díl lemování
- Drenážní žlábek

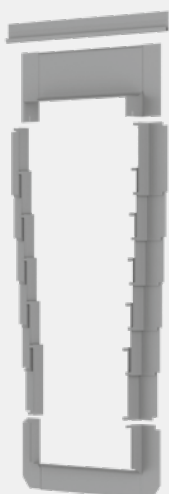

0-16 mm

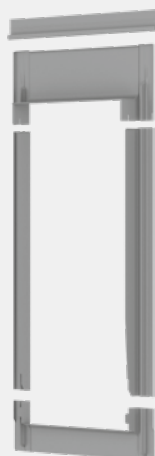

0-16 mm



16-50 mm

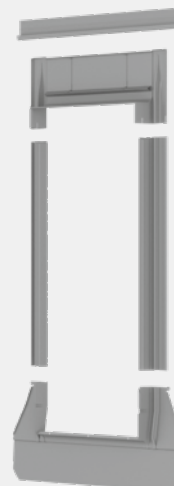

16-50 mm



# KOMBI LEMOVÁNÍ

JESTLIŽE SI ZÁKAZNÍCI PŘEJÍ OSADIT DVĚ A VÍCE OKEN DO UCELENÉ SESTAVY VEDLE SEBE NEBO NAD SEBOU, JE NUTNÉ POUŽÍT KOMBI LEMOVÁNÍ.

## NEZBYTNÉ INFORMACE PRO SPRÁVNOU VOLBU

Jaká je velikost oken?

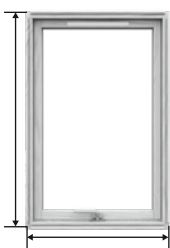

Jaká je požadovaná vzdálenost mezi okny?

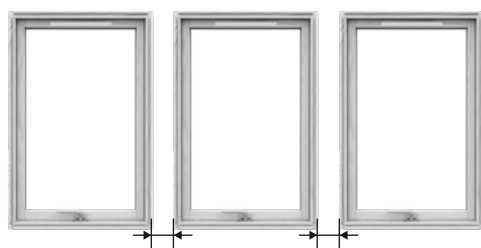

Jaká je šířka krokví?

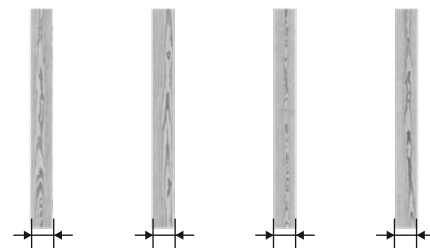

28

Jaká je vzdálenost mezi krokvemi?

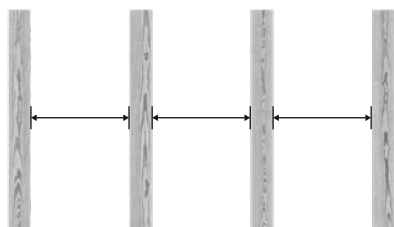

Jsou krokve rovné a souběžné?

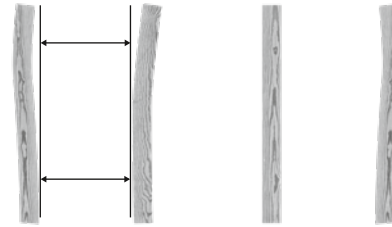

## OBSAH BALENÍ KOMBI LEMOVÁNÍ

Pro 2 okna umístěná vedle sebe  
např. **UCX M4A 13F**

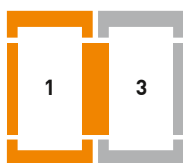

Pro 3 okna umístěná vedle sebe  
např. **UCX M4A 13F, UCX M4A 2F**

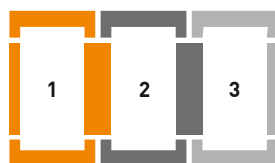

Pro 4 okna umístěná vedle sebe  
např. **UCX M4A 13F, 2x UCX M4A 2F**

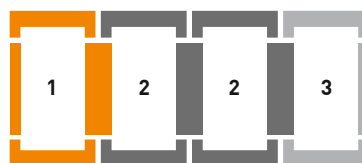

Pro 2 okna umístěná nad sebou  
např. **KUF M4A, UCX M4A 7E**



Pro kombinaci 2x2 okna  
např. **UCX M4A 13F, UCX M4A 46FE**

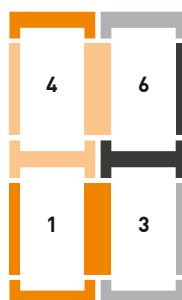

Pro kombinaci 2x4 okna  
např. **UCX M4A 13F, 2x UCX M4A 2F, UCX M4A 46FE, 2x UCX M4A 5FE**

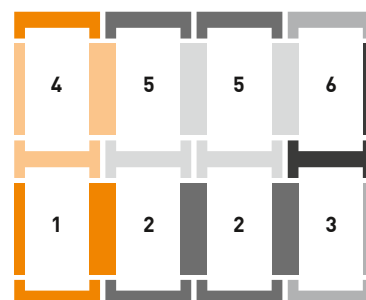

V případě kombinace SCX použijte prvky UCX 5EE s příslušnou velikostí okna. Tento prvek není v kontaktu s krytinou a je univerzální.

## VÝBĚR POTŘEBNÝCH LEMOVÁNÍ PRO MONTÁŽ OKEN VERTICA ENERGY (KAN) DO KOMBI SESTAV

TATO SESTAVA VYŽADUJE DVĚ DODATEČNÁ DŘEVĚNÁ STŘEŠNÍ OKNA SE STANDARDNÍM PROFILEM RÁMU.

Velikost tohoto lemování je odvozená z velikosti zvolených otvíracích střešních oken namontovaných v kombi sestavě nad okna neotvíravá.

STŘEŠNÍ OKNO

KAN B1600



LEMOVÁNÍ NA HLADKOU KRYTINU  
SBN MXA\*  
UNIVERZÁLNÍ LEMOVÁNÍ  
UBN MXA\*



\*dostupné rozměry: M4A, M6A, M8A, M10A

## VÝBĚR POTŘEBNÝCH LEMOVÁNÍ PRO MONTÁŽ OKEN VISION ENERGY (KAI) DO KOMBI SESTAV

TATO KONSTRUKCE VYŽADUJE DODATEČNÉ LEMOVÁNÍ A DVĚ DODATEČNÁ STŘEŠNÍ OKNA S TROJSKLEM.

Velikost tohoto dodatečného lemování je odvozená z velikosti zvoleného otvíracího střešního okna namontovaného nad okno neotvíravé.

STŘEŠNÍ OKNO

KAI B1600

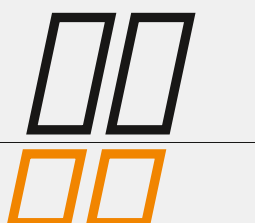

KOMBI LEMOVÁNÍ NA PLOCHOU KRYTINU  
SCX MXA13E\*\*  
KSI M4A  
XCI M4A

UNIVERZÁLNÍ KOMBI LEMOVÁNÍ  
UCX MXA13E\*\*  
KUI M4A  
XCI M4A



\*\*dostupné rozměry: M4A, M6A, M8A, M10A

## VZDÁLENOST MEZI OKNY

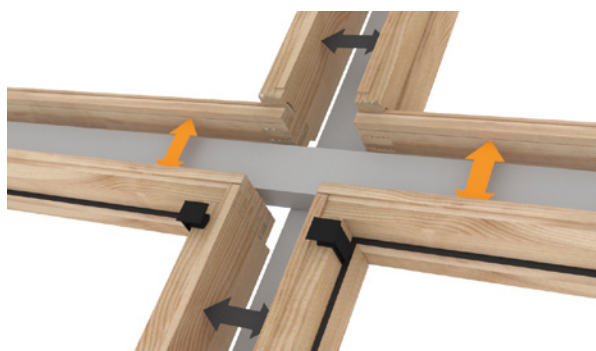

Vzdálenost mezi dvěma okny vedle sebe může být:  
**E: 100 mm**  
**F: 120 mm**  
**G: 140 mm**



Vzdálenost mezi dvěma okny nad sebou je VŽDY:  
**E: 100 mm**



**V případě montáže dvou a více oken nad sebou do kombi sestavy lze předokenní solární roletu osadit pouze na horní okno. vzdálenost 100 mm mezi dvěma nad sebou ležícími okny neumožňuje použít předokenní roletu i na dalších níže položených oknech kombi sestavy.**



Další informace naleznete na stránce:  
[www.dakea.cz/konfigurator-kombi-sestav/](http://www.dakea.cz/konfigurator-kombi-sestav/)

# KOMBI LEMOVÁNÍ

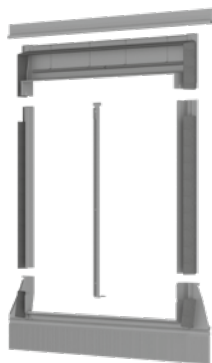

## UBX

16-120 mm

### KOMBI LEMOVÁNÍ – DVOJICE

Vhodné k montáži dvou oken vedle sebe ve vzdálenosti 18 mm mezi okny. Umožňuje více prosvětlit interiér.

#### Střešní materiál:

Univerzální řešení pro střešní krytiny s výškou profilu 16–120 mm

#### Díly:

- Horní díl lemování
- 2 ks bočních dílů
- Střední díl
- Spodní díl lemování (dlouhá profilovatelná manžeta)
- Drenážní žlábek

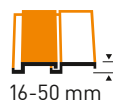
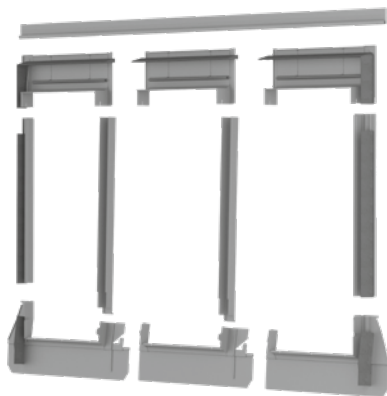

## FCX

16-50 mm

### KOMBI LEMOVÁNÍ PRO PLOCHÉ SKLÁDANÉ STŘEŠNÍ KRYTINY SE ZÁMKEM

Spodní límeček z rovinného plechu zajistí perfektní dosednutí na krytinu lépe, než konvenční nařazení.

Pro vzdálenost 120 mm mezi dvěma okny vedle sebe.

V případě montáže oken nad sebe je nezbytné dokoupit i odpovídající prvky lemování UCX pro vytvoření správné kombi sestavy.

#### Střešní materiál:

Vhodné pro ploché skládané střešní krytiny se zámkem s celkovou skladební výškou 16 - 50 mm.

#### Díly:

Díly závisejí na typu zvolené sestavy střešních oken.



## XCI

### KOMBI LEMOVÁNÍ PRO OKNA VISION ENERGY

Vhodné pro montáž dvou neotvíravých střešních doplňkových oken VISION ENERGY (typu KAI) vedle sebe s rozestupem 100 mm.

#### Potřebné dodatečné lemování.

- Pro ploché střešní krytiny je nezbytné použít navíc kombi lemování SCX MXA 13E a zároveň KSI M4A.
- Pro profilované střešní krytiny je nezbytné použít navíc kombi lemování UCX MXA 13E a zároveň KUI M4A.

#### Díly:

- Spádový meziokenní žlábek
- Vodorovný žlábek

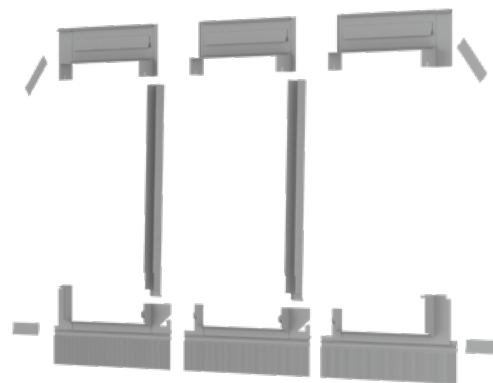

## SSC

0-50 mm

### KOMBI LEMOVÁNÍ PRO PLEČOVÉ KRYTINY SE STOJATOU DRÁŽKOU

Určené pro montáž střešních oken vedle sebe do prefabrikované velkoformátové plechové krytiny se stojatou drážkou.

Pro vzdálenost 120 mm mezi dvěma okny vedle sebe.

Spodní nařazená profilovatelná manžeta pro dokonalé dosednutí na krytinu.

#### Střešní materiál:

Pro velkoformátové plechové krytiny na bázi tzv. "click" systému.

#### Díly:

Díly závisejí na typu sestavy střešních oken.

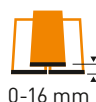
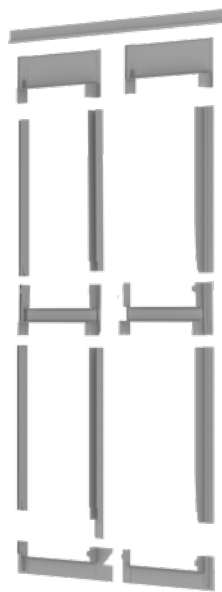
**SCX****KOMBI LEMOVÁNÍ PRO PLOCHÉ STŘEŠNÍ KRYTINY**

Vhodné k montáži sestavy střešních oken (více oken vedle sebe nebo nad sebou).

**Střešní materiál:**

Přírodní břidlice, imitace břidlice, eternitové šablony, bitumenové šindele, bitumenová lepenka atd. Není vhodné pro plechové střešní krytiny se stojatou drážkou.

**Díly:**

Díly závisejí na typu sestavy střešních oken.

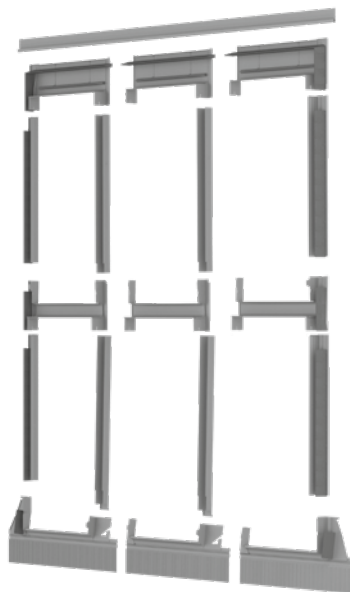
**UCX****UNIVERZÁLNÍ KOMBI LEMOVÁNÍ**

Vhodné k montáži sestavy střešních oken (více oken vedle sebe nebo nad sebou).

**Střešní materiál:**

Univerzální řešení pro krytiny s profilem 16–120 mm

**Díly:**

Díly závisejí na typu sestavy střešních oken.

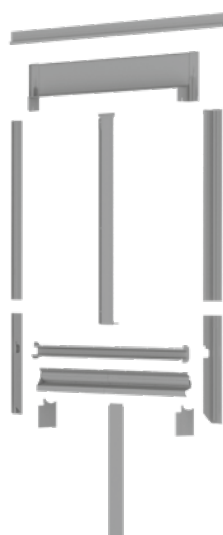
**SBN****KOMBI LEMOVÁNÍ PRO OKNA VERTICA ENERGY PŘI MONTÁŽI DO PLOCHÉ STŘEŠNÍ KRYTINY**

Vhodné pro montáž dvou fasádních doplňkových oken VERTICA ENERGY (typu KAN) vedle sebe s rozstupem 120 mm. Řešení přinášející více přirozeného denního světla do místnosti.

**Střešní materiál:**

Pro přírodní břidlice, imitace břidlice, eternitové šablony, bitumenové šindele a lepenky atd. s maximální skladební výškou do 16 mm (2 x 8 mm)

**Díly:**

- Horní díl lemování
- 2 ks bočních dílů
- Středový žlábek
- Drenážní žlábek

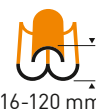
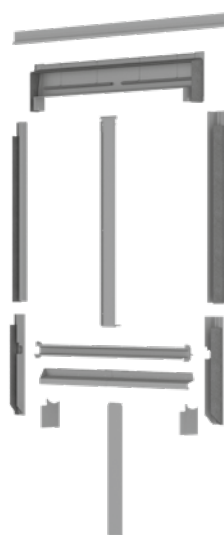
**UBN****UNIVERZÁLNÍ KOMBI LEMOVÁNÍ PRO OKNA VERTICA ENERGY**

Vhodné pro montáž dvou fasádních doplňkových oken VERTICA ENERGY (typu KAN) vedle sebe s rozstupem 120 mm. Řešení přinášející více přirozeného denního světla do místnosti.

**Střešní materiál:**

Univerzální řešení pro střešní krytiny s výškou profilu 16–120 mm

**Díly:**

- Horní díl lemování
- 2 ks bočních dílů
- Středový žlábek
- Drenážní žlábek

# MONTÁŽNÍ PŘÍSLUŠENSTVÍ

32

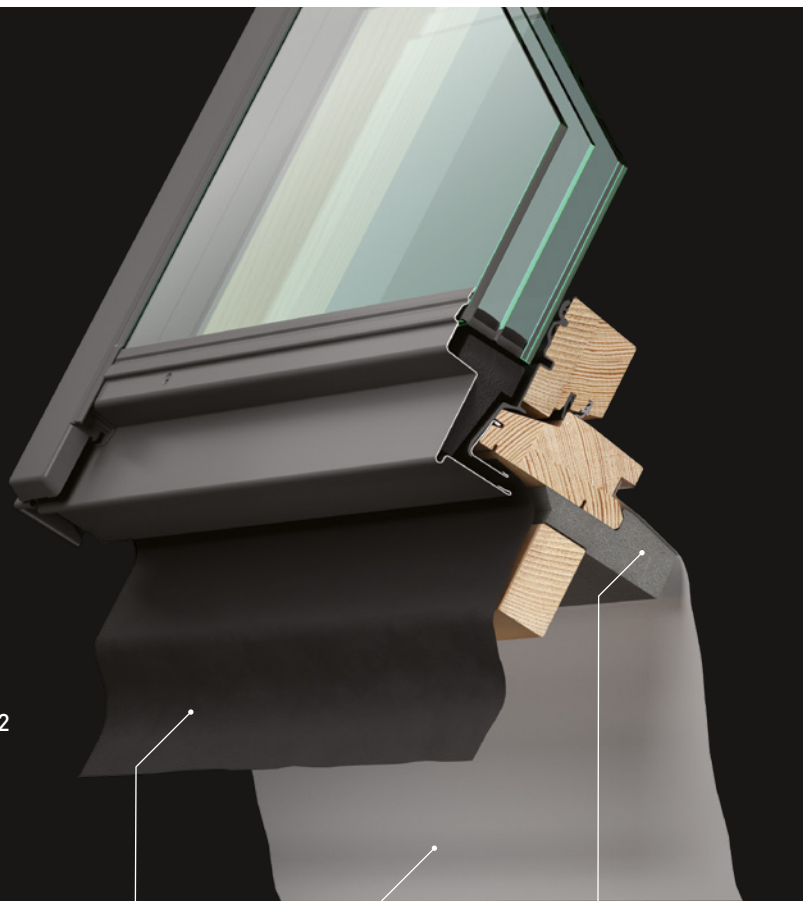

## MANŽETA Z PAROPROUSTNÉ KONTAKTNÍ FOLIE

Konstrukce je navržena pro rychlejší montáž. Nařasené okraje fólie usnadňují přesné napojení kolem latí a butylový těsnicí pás zajišťuje bezpečné a vzduchotěsné spojení s rámem střešního okna.



## LÍMEC Z PAROTĚSNÉ FOLIE

Zajišťuje řádné propojení s vnitřní parozábranou.



## IZOLAČNÍ PĚNOVÝ RÁM

Izolační pěnový rám zatepluje okenní rám a tím snižuje tepelné ztráty. Pomáhá také se snadnější, rychlejší a bezchybnou montáží.

## VÝHODY MONTÁŽE NAŠICH STŘEŠNÍCH OKEN



## RCF

### MANŽETA Z PAROPROUSTNÉ KONTAKTNÍ FOLIE

Nařasený paropropustný límec, který výrazně zkracuje dobu montáže díky vlnitému provedení okrajů, přívětivé pro pokrývače

- Nařasená fólie se snadno přizpůsobí konstrukci střechy
- Paropropustný materiál, který je 100% vodotěsný
- Těsné, pružné uchycení, snadno nastavitelné
- Přátelštější k montáži a rychlejší instalaci
- Zlepšená vzduchotěsnost kolem rámu
- Integrované butylové těsnění zajišťuje pevné spojení



## RVB

### LÍMEC Z PAROTĚSNÉ FÓLIE

Zajišťuje řádné propojení s vnitřní parozábranou  
Střešní parozábrana je vyrobena z materiálu, který zamezuje prostupu vzduchu a vlhkosti.

#### Umožňuje rychlou a bezchybnou montáž

Pro dokonalou montáž je parozábrana ukončena zesílenou částí, která se pevně fixuje do okenního rámu v místě osazení ostění. Zesílené rohové části zajišťují extra ochranu proti protržení.



**100%  
VODOTĚSNÁ  
MONTÁŽ**



**NAŘASENÉ OKRAJE FÓLIE  
USNADŇUJÍ PŘESNÉ  
NAPOJENÍ KOLEM LATÍ**



**SNÍŽENÍ TEPELNÝCH  
ZTRÁT A ZVÝŠENÍ  
ENERGETICKÝCH  
ÚSPOR**



**IFC**  
pro okno  
se standardním  
rámem



**IFC**

### **IZOLAČNÍ PĚNOVÝ RÁM**

**Sníží tepelné ztráty kolem rámu okna**

Izolační pěnový rám zatepluje okenní rám a snižuje tepelné ztráty rámu až o 18 %.

#### **Rychlejší a bezchybná montáž**

Izolační pěnový rám je již upraven na profil rámu a jeho montáž se omezuje na přilepení 4 pěnových částí na okenní rám ihned po vyjmutí okna z krabice. Díky svému tvaru vždy poskytnete správné dosednutí k rámu.

**Izolační pěnový rám je  
opatřen samolepicím  
pásem, jenž zajišťuje  
snadné a bezpečné  
osazení.**



# KOMFORTNÍ PŘÍSLUŠENSTVÍ



## TÉMĚŘ 100% EFEKT ZATEMNĚNÍ

### DUA

#### ZATEMŇUJÍCÍ ROLETA

- Dokonalé uzpůsobení pro naše střešní okna – nejsou potřeba žádné úpravy.
- Snadná montáž – trvá pouhých 5 minut.
- Téměř 100% efekt zatemnění.
- Vysoce kvalitní polyesterová textilie s gumovým povrchem.
- Textilie je vysocí odolná proti opotřebení.
- Snadno se čistí vlhkým hadříkem.
- Možnost zastavení v libovolné pozici.
- Eleganční krycí díly z leštěného hliníku.
- Záruka 2 roky

**4212**  
Tmavě modrá

**4208**  
Bílá

**4219**  
Běžová

**4217**  
Sedá

**4232**  
Petrolejevě modrá

**4249**  
Černá

**4204**  
Světle šedá

**4230**  
Písková

#### CO ZNAMENÁ MULTIFIT?

Toto označení znamená, že výrobek je kompatibilní s okny Dakea, VELUX®, Fakro®, RoofLITE®, DAKSTRA a Optilight®.

# OCHRANA PROTI HMYZU

## ZIA

### SÍŤ PROTI HMYZU

- Síť proti hmyzu musí být umístěna na vnitřním ostění střešního okna.
- V případě rovného ostění poskytuje dokonale těsné napojení na vnitřní podkrovní šikminu.
- Vyrobená z materiálů té nejvyšší kvality.
- Síťovina je odolná a lehce čistitelná.
- Poskytuje možnost vychutnat si otevřené střešní okno bez obtížného hmyzu.
- Síťovinová tkanina Vám nebude bránit ve výhledu, ani Vám nebude omezovat proudění vzduchu.
- Může být namontována i naopak ("vzhůru nohama") - v případě střešních oken s ovládním pomocí horního madla.
- Záruka 2 roky

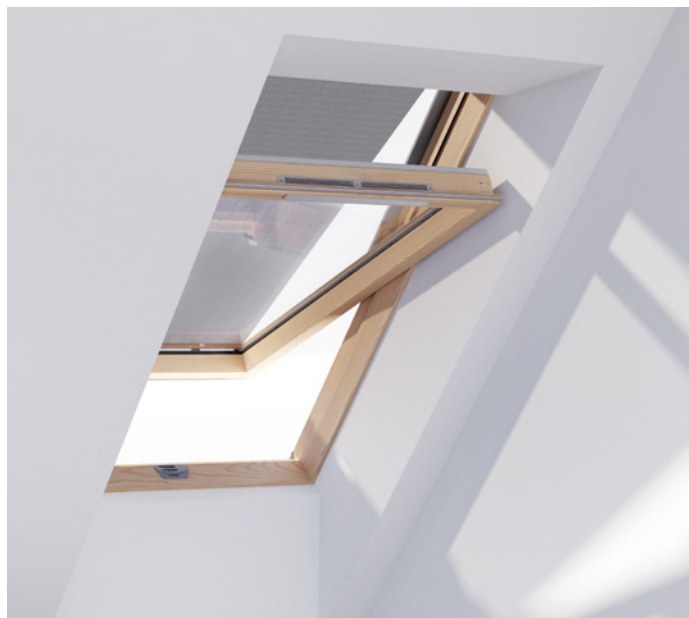

## OCHRANA PROTI NADMĚRNÉMU PŘEHŘÍVÁNÍ

### MIA

#### VENKOVNÍ MARKÝZA

- Dokonalé uzpůsobení pro naše střešní okna – nejsou potřeba žádné úpravy.
- Snadná montáž – trvá pouhých 5 minut.
- Základem markýzy je sklolaminátová textilní mřížka potažená polyesterem.
- Markýza je navržena tak, aby odrazila nadměrné teplo již nad zasklením okna a pustila dovnitř měkké světlo.
- Tkanina je odolná vůči UV záření a vodě.
- Zvenčí je upevněna k horní části rámu střešního okna.
- Markýza se snadno ovládá z místnosti.
- Při používání markýzy můžete okno bez omezení otvírat za účelem větrání.
- Textilie je o 2 cm širší než zasklení – při otevřeném okně poskytuje zvýšenou ochranu.
- Záruka 2 roky
- Použití markýzy MIA v kombinaci se střešním oknem s trojsklem vede ke snížení množství slunečního tepla vstupujícího do místnosti skrz okno, a to až o 67%.



Markýza MIA je kompatibilní se střešními okny Dakea, DAKSTRA, RoofLITE®, kromě střešních oken KAN, KAI, KAS a KXL.



Průvodce výběrem velikosti sítě ZIA

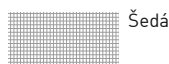

Při výběru správné velikosti sítě je potřeba zohlednit rozměr otvoru ostění uvnitř místnosti.

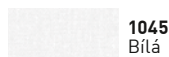

## OVLÁDÁNÍ PROSTUPUJÍCÍHO SVĚTLA PRO OKNA DO PLOCHÝCH STŘECH

### FSA

#### SOLÁRNÍ ROLETA PRO STŘEŠNÍ OKNA DO PLOCHÝCH STŘECH

- Roleta FSA se solárním napájením představuje dokonalý stínící doplněk oken Dakea / Dakstra určených do plochých střech.
- Dvojitě plisovaný materiál zajišťuje 100% efekt zatemnění, který je ideální pro ložnice.
- Tkanina se speciální hliníkovou vrstvou s voštinovou strukturou blokuje až 51% slunečního tepla.
- Díky solárnímu panelu není zapotřebí jakákoliv kabeláž.
- Vodicí lišty jsou vyrobeny z eloxovaného hliníku, bez viditelných šňůr.
- Jeden hlavní nástěnný ovladač zvládne řídit až 200 rolet současně v jednom směru.
- Baterie s mimořádně vysokou výdrží zajistí až 600 operací na jedno nabití.
- Kompatibilní se systémy io-homecontrol®
- Záruka 2 roky



Produkt je kompatibilní s řídicí jednotkou Somfy TaHoma. Pro více informací o systému Somfy Tahoma kontaktujte, prosím, svého příslušného obchodního Somfy partnera.



# SPECIÁLNÍ PRODUKTY



## KOMPLETNÍ SYSTÉM NA ODVĚTRÁNÍ KOUŘE

### KAS B1600

36

#### SMOKE VENT ENERGY

Elektricky otevíravé střešní okno se středovým závěsem, určené pro odvod kouře a tepla v naléhavých případech. V případě detekce ohně nebo kouře řídicí systém automaticky otevře okno, avšak funkce otevření může být aktivována i manuálně prostřednictvím požárně-poplachového spínače, připojeného k řídicímu systému.

#### Vlastnosti

- Kompletní systém na odvětrání kouře
- Pro střechy se sklonem 15–60°
- Střešní okno pro odvod kouře je testováno a certifikováno v souladu s evropskou normou EN 12101-2 pro odtahové zařízení pro přirozený odvod kouře a tepla.
- V případě požáru se okno otevře do maximální polohy během 60 sekund.
- Okno se středovým závěsem
- Předinstalovaný motor pro otevření
- Proces otevření okna je podporován plynovým pístem.
- Vnější tvrzené bezpečnostní sklo
- Laminované vnitřní bezpečnostní sklo
- Systém dvojitého těsnění mezi rámem a křídlem okna
- Dvě nízkoemisní vrstvy Low E (odrážející teplo)
- Snadná montáž
- 10+10 let záruky na střešní okno
- 2 letá záruka na motor a plynové vzpěry
- Nástěnný ovladač jako volitelné příslušenství pro komfortní větrání
- Dešťové čidlo jako volitelné příslušenství pro komfortní větrání
- Nesmí být používáno jako střešní výlez nebo jako nouzový střešní únikový východ!



Střešní okno KAS pro odvod kouře bez větrného spojleru se používá tam, kde se předpisy pro odvětrání dýmu dotýkají pouze geometrické plochy. Větrné spojleru KWU by se měly používat tam, kde se předpisy pro odvětrání dýmu dotýkají aerodynamické volné plochy. To může záviset na způsobu použití a na příslušných právních a normativních předpisech.



Skenuj pro více

## VELIKOSTI

Rozměry   cm	C2A	C4A	C6A	F4A	F6A	F8A	M4A	M6A	M8A	M10A	P6A	P8A	P10A	S6A	S8A	U4A	U8A
	55×78	55×98	55×118	66×98	66×118	66×140	78×98	78×118	78×140	78×160	94×118	94×140	94×160	114×118	114×140	134×98	134×140
<b>KAS B1600</b>	-	-	-	-	-	-	✓	✓	✓	-	-	-	-	✓	✓	✓	✓

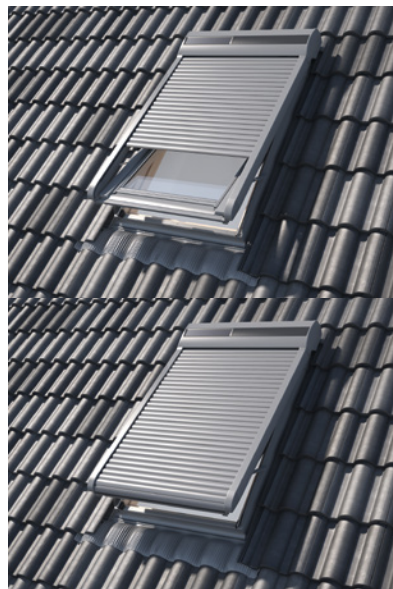

## VNĚJŠÍ OCHRANA



### SSR

#### PŘEDOKENNÍ ROLETA SE SOLÁRNÍM NAPÁJENÍM

Předokenní roleta, která skvěle doplní střešní okna Dakea ve všech dostupných velikostech. Se solárním napájením pro lepší životní prostředí. V létě chrání Vaše podkroví proti přehřívání, v zimě zase proti chladu. V zavřeném stavu poskytuje výrazný útlum hluku pronikajícího zvenčí a navíc přispívá ke zvýšení bezpečnosti uživatelů.

#### Vlastnosti

- Zlepšení tepelně izolačních vlastností až o 16% (dle typu zasklení).
- Dokonale zamezuje průniku světla.
- Ztěžuje násilné vniknutí do objektu přes střešní okno.
- Poskytuje 100% soukromí.
- Umožňuje okamžité používání ihned po montáži, bez nutnosti dodatečných prací.
- Kompatibilní se systémy io-homecontrol®
- Plně nabitá baterie zvládne 100 cyklů otevření a zavření.
- Předem spárovaný nástěnný ovladač zvládne řídit až 200 rolet současně.
- Šetrná k životnímu prostředí díky využívání sluneční energie.
- Snadná montáž prováděná zevnitř místnosti
- Možnost otevřít okno i při zavřené roletě, pro zajištění dostatečného stínu během větrání
- Dvojnásobně izolované hliníkové lamely pro vyšší tepelný a zvukový komfort.
- Předokenní roleta SSR Dakea se solárním napájením není kompatibilní s produkty View (KHV), Vision Energy (KAI), Vertica Energy (KAN), Smoke Vent Energy (KAS), a s Access Energy (KXL).



Produkt je kompatibilní s řídicí jednotkou Somfy TaHoma. Pro více informací o systému Somfy TaHoma kontaktujte, prosím, svého příslušného obchodního Somfy partnera.

# PŘÍSLUŠENSTVÍ

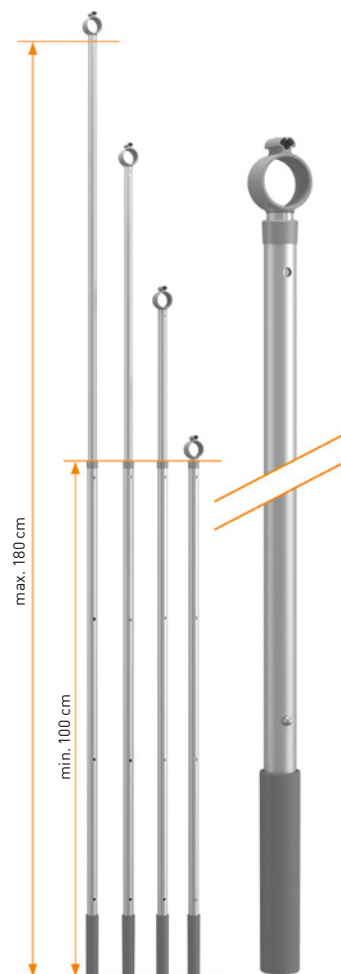

## SNADNÁ DOSAŽITEL

### ZCA 200

#### TELESKOPICKÁ OVLÁDACÍ TYČ

- Vhodná pro všechna střešní okna Altaterra.
- Pomocí teleskopické ovládací tyče je možné otevírat a zavírat střešní okna nebo jejich ventilační klapky. Rovněž je možné ovládat s ní zatemňující roletky nebo interiérové žaluzie, pokud se okno nachází příliš vysoko mimo dosah uživatele.
- Její délku je možné nastavit v rozmezí od 100 cm až do max. 180 cm.



### SLK 100 BEZPEČNOSTNÍ ZÁMEK

- Vysoce kvalitní zámek, který poskytuje zvýšenou ochranu proti vloupání a náhodnému otevření zevnitř.
- Montáž zabere pouhých 15 minut a lze jej používat se všemi typy vnitřních rolet.
- Kompatibilní se všemi dřevěnými střešními okny Dakea.

### ZVÝŠENÁ BEZPEČNOST



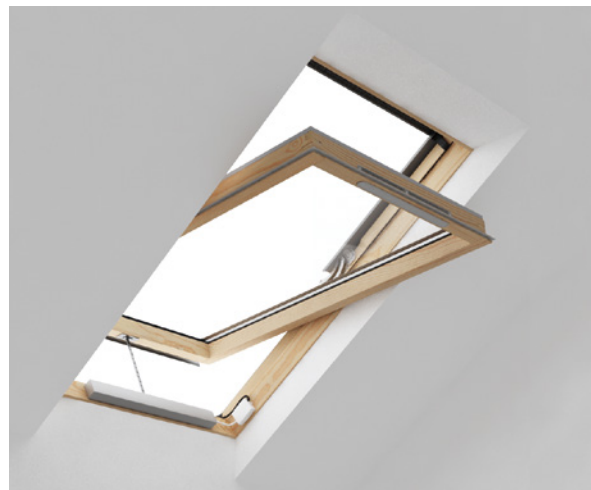

## AMC100

### ELEKTRICKÉ OTEVÍRÁNÍ OKEN

Poskytuje pohodlí a jednoduché ovládání střešního okna. Zařízení je rovněž vybaveno dešťovým senzorem pro automatické uzavření v případě deště. Jednoduché a flexibilní řešení, které odstraňuje potřebu manuálního ovládání střešního okna. Ideální pro okna v obtížně dosažitelných místech. Ovládání je možné pouze dálkově. Po instalaci není možné okno ovládat ručně. Záruka 2 roky.

#### Jedna kompletní sada pro otvírání střešních oken obsahuje:

- Jednotku motoru se všemi elektrickými přípojkami
- Dešťové čidlo
- Dálkové ovládání
- Šrouby
- Montážní prvky

Motor je umístěn ve spodní části okenního rámu v místě původní ovládací klíčky a ovládá otevření a zavírání okna. Produkt je kompatibilní s výrobky io-homecontrol®.

#### Technické údaje

- Napětí napájecího zdroje: 230 V-240 V – 50Hz
- Spotřeba el. energie: 40 W
- Síťový kabel: 2x0,75 mm<sup>2</sup>
- Délka síťového kabelu: 7 m
- Max. provozní míra otevření: 20 cm
- Doba úplného otevření: 27 s
- Provozní teplota: -10 °C / +40 °C
- Stupeň ochrany elektrického zařízení: IP44
- Hmotnost (čistá) 1,75 kg
- Rozměry: 455x48x30 mm



Produkt je kompatibilní s řídicí jednotkou Somfy TaHoma. Pro více informací o systému Somfy Tahoma kontaktujte, prosím, svého příslušného obchodního Somfy partnera.



**FIXED/ELECTRIC**

$U_{rc,ref300}$  **0,87 W/m<sup>2</sup>K**

$A_{rc,ref300}$  **3,4 m<sup>2</sup>**

 **PRO MONTÁŽ VE SKLONU  
MEZI 5 A 15°**



### KLÍČOVÉ VÝHODY

- Okno určené pro ploché střechy
- Vrchní jednotka zasklení okna s plochým krycím sklem
- Dodáváno v provedení neotvíravém i otvíravém
- Tvrzené vnější sklo
- Laminované bezpečnostní vnitřní sklo
- Záruka 10 let
- Při použití společně s vrchní jednotkou zasklení FGT B200 je doporučený minimální sklon střechy 5 stupňů \*
- AZURE ELECTRIC (FRE B600) je dodáván s dešťovým senzorem
- AZURE ELECTRIC (FRE B600) je kompatibilní s IO-Homecontrol®

#### FRF B600

PVC



#### FRE B600

PVC



\* Je-li toto okno montováno do střechy se sklonem menším než 5°, dochází ke zvýšení rizika zatékání a zanášení povrchu skla nečistotami, což může v některých případech vyústit po čase v mírnou změnu barvy skla.  
Montáž při sklonu pod 5° nemá žádný vliv na životnost a kvalitu výrobku ve srovnání s montáží nad 5°.

AZURE ELECTRIC je kompatibilní s řídicí jednotkou Somfy TaHoma.  
Pro více informací o systému Somfy Tahoma kontaktujte, prosím, svého příslušného obchodního Somfy partnera.



### VELIKOSTI

Rozměry   cm	0606	0609	0808	0909	0912	1010	1015	1212
	60×60	60×90	80×80	90×90	90×120	100×100	100×150	120×120

**AZURE FIXED** FRF B600

**AZURE ELECTRIC** FRE B600

**AZURE FLAT** FGT B200

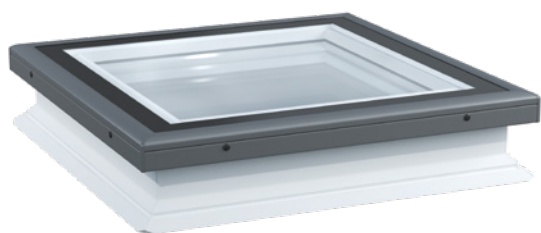

**AZURE FIXED (FRF B600)**  
**+ AZURE FLAT (FGT B200)**

**AZURE ELECTRIC (FRE B600)**  
**+ AZURE FLAT (FGT B200)**

## TECHNICKÉ PARAMETRY

ZASKLENÍ	
Varianta	6+2
Konstrukce	4H-[-]-4-14,5-33.2
Tloušťka skel (mm)	24+4
Low E (počet nízkoemisních povrstvení skla)	✓
Plyn	Argon
Tvrzené sklo	✓
Laminace	✓
Celková propustnost sluneční energie	0,54

OKNO	
$U_{c,ref300}$ : [ W/m <sup>2</sup> K ]	0,87
$A_{c,ref300}$ : [ m <sup>2</sup> ]	3,4
Vodotěsnost	Třída 9A
Vzduchotěsnost	Třída 3
Odolnost proti zatížení větrem	Třída C3
Útlum hluku [dB]	36 (-1,-4)
Třída reakce na oheň	Třída B-s1, d0
Odolnost proti nárazu	Třída 3

## SOUVISEJÍCÍ VÝROBKY

### FGT B200

#### Nezbytný prvek

Vrchní jednotka zasklení s plochým krycím sklem

### FRF nebo FRE B600

#### Nezbytný prvek

Rám s neotvíravým nebo otvíravým křídlem s izolačním dvojsklem pro vrchní jednotku zasklení. Celková výška při osazení jednotky FGT B200 činí 20 cm

### FAF

#### Volitelné montážní příslušenství

Montážní sada pro vytvoření bezpečného napojení vodotěsné střešní izolace na rám

### FSA

#### Volitelné příslušenství

Solární roleta pro střešní okna do plochých střech

### FRC

#### Volitelné montážní příslušenství

Zvedací rám - 16 cm

Nelze jej použít bez FRC..F

Jeden FRC..F nástavec s přírubou je možné osadit max. třemi FRC zvedacími rámy, je-li požadována výška rámu přesahující 31 cm.

### FRC-F

#### Volitelné montážní příslušenství

Zvedací rám se spodní přírubou - 16 cm

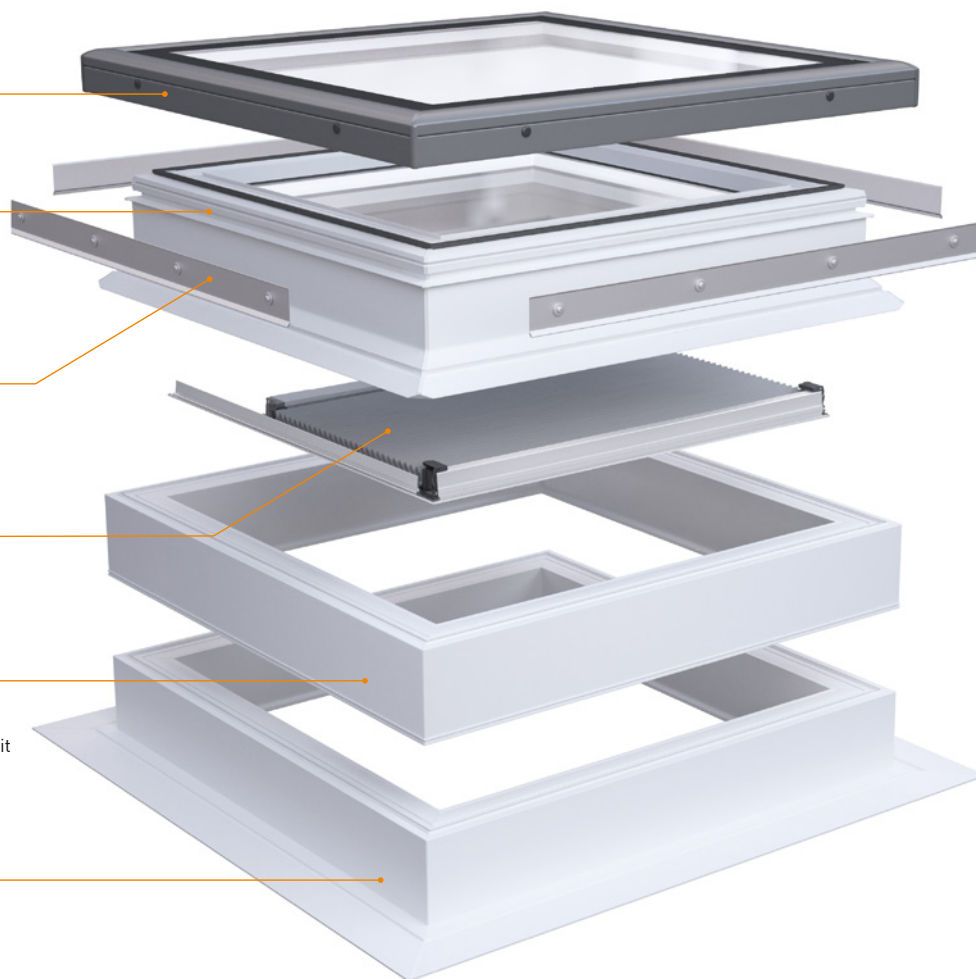

# STRUČNÝ PRŮVODCE MONTÁŽÍ

## PŘED MONTÁŽÍ

### SKLON STŘECHY?

ŘEŠENÍ ALTATERRA:  
SKLON STŘECHY  
5° - 90°

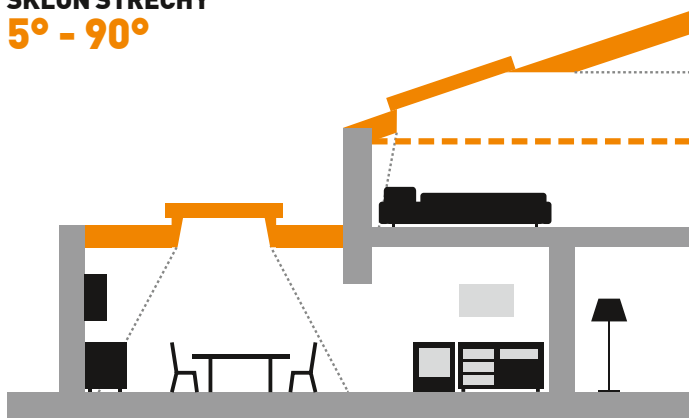

### ÚPRAVA KROKVÍ

Jestliže potřebujete vyříznout krokve, poraďte se nejprve s odborníkem, který musí posoudit statiku střechy.

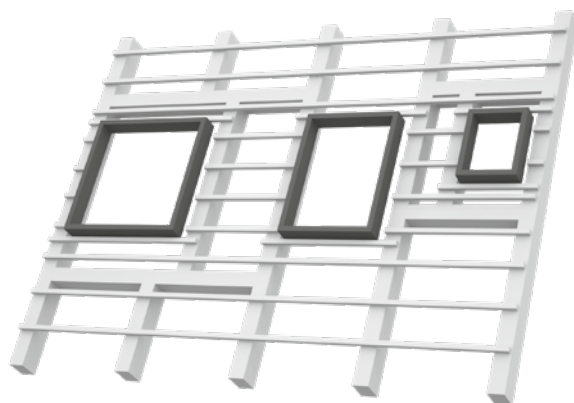

42

### TVAR VNITŘNÍHO OSTĚNÍ MAXIMALIZUJTE SVĚTLO

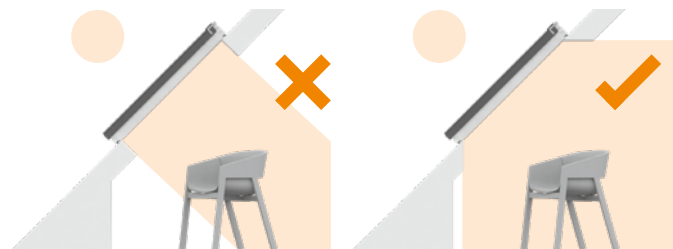

 SPRÁVNÁ MONTÁŽ JE NEZBYTNÁ

### MINIMALIZUJTE KONDENZACI

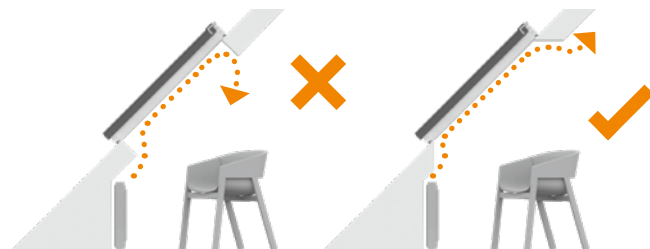

Nesprávný tvar ostění blokuje přístup teplého vzduchu k celé ploše zasklení a tím napomáhá projevům kondenzace.

Správný tvar ostění a umístění funkčního zdroje tepla pod oknem omezují nadměrné projevy kondenzace.

### MONTÁŽNÍ VÝŠKA

MINIMÁLNÍ A MAXIMÁLNÍ  
MONTÁŽNÍ VÝŠKA

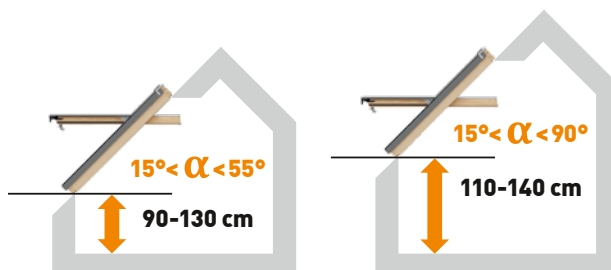

Prohlédněte si náš Dakea kanál na YouTube, kde jsou zveřejněny montážní postupy a mnoho dalšího.

# 1 PŘÍPRAVA A UPEVNĚNÍ RÁMU

Odstraňte stávající latování nebo bednění v místě, kde bude okno osazeno.

Vyřízněte otvor v podstřešní fólii.

Umístěte podpůrnou lať okenního rámu.

Osadte montážní úhelníky.



**TIP!**  
Okna Dakea mají rám s připravenou drážkou, kam montážní úhelník přesně pasuje. Pro osazení úhelníků do PVC oken použijte samořezné vruty. Pro upevnění úhelníků do střešní konstrukce použijte vruty do dřeva.

# 2 UMÍSTĚNÍ IFC

Odstraňte papírovou ochranu lepicí části a umístěte IFC na vnější stranu rámu. Věnujte pozornost rozložení v rozích a podél hran! Splete nejdříve rohy a následně pokračujte ke středu.

Opatrně protáhněte rám s umístěnými montážními úhelníky připraveným otvorem ve střeše a upevněte.



# 3 POUŽITÍ RCF

Nejprve fólii přiložte k horním rohům rámu okna.

Odstraňte ochrannou pásku z butylu v horních rozích a fólii od horních rohů přilepte k rámu tak, aby byla těsně přehnuta přes rám.

Po dosažení vzduchotěsného spojení s rámem naprofilujte fólii kolem latí, v případě potřeby ji natrhňte pro lepší přilehnutí a poté ji upevněte sponkami.

# 4 MONTÁŽ LEMOVÁNÍ

Pamatujte na správné osazení drenážního žlábků nad oknem.

Upevněte spodní díl lemování na rám.

Připevněte boční části lemování.

Osadte horní díl lemování a následně krycí plechy křídla. Doložte zpět střešní krytinu kolem lemování.

Nasadte znovu okenní křídlo do rámu.

A je to! Nyní jste namontovali své střešní okno.



**TIP!**  
Drenážní žlábek odvádí vodu od horní části okna. Je součástí většiny druhů lemování Dakea a poskytuje dodatečnou ochranu rámu okna a zároveň zkracuje dobu montáže.

# CENÍK

## STŘEŠNÍ OKNA

ROZMĚRY (cm)	C2A	C4A	C6A	F4A	F6A	F8A	M4A	M6A	M8A	M10A	P6A	P8A	P10A	S6A	S8A	U4A	U8A
Plocha zasklení v m <sup>2</sup>	0,220	0,295	0,369	0,382	0,478	0,584	0,476	0,597	0,730	0,851	0,757	0,926	1,08	0,953	1,165	0,919	1,407
<b>ULTIMA COMFORT KEV B4800</b>																	
Cena bez DPH	9 620,00	10 230,00	-	-	11 760,00	-	11 210,00	12 200,00	13 010,00	15 470,00	14 670,00	15 690,00	-	15 360,00	-	-	-
Cena s DPH	11 640,20	12 378,30	-	-	14 229,60	-	13 564,10	14 762,00	15 742,10	18 718,70	17 750,70	18 984,90	-	18 585,60	-	-	-
<b>ULTIMA ENERGY PVC KEP B1800</b>																	
Cena bez DPH	9 630,00	10 340,00	-	-	11 850,00	-	11 350,00	12 270,00	13 210,00	15 660,00	14 580,00	15 920,00	-	16 960,00	-	-	-
Cena s DPH	11 652,30	12 511,40	-	-	14 338,50	-	13 733,50	14 846,70	15 984,10	18 948,60	17 641,80	19 263,20	-	20 521,60	-	-	-
<b>BETTER ENERGY KAV B1500</b>																	
Cena bez DPH	7 190,00	7 760,00	8 850,00	8 560,00	8 850,00	9 730,00	8 520,00	9 240,00	9 920,00	11 730,00	11 010,00	11 970,00	-	11 780,00	13 100,00	12 390,00	14 420,00
Cena s DPH	8 699,90	9 389,60	10 708,50	10 357,60	10 708,50	11 773,30	10 309,20	11 180,40	12 003,20	14 193,30	13 322,10	14 483,70	-	14 253,80	15 851,00	14 991,90	17 448,20
<b>BETTER ENERGY PVC KPV B1500</b>																	
Cena bez DPH	8 330,00	8 930,00	10 300,00	9 690,00	10 220,00	11 270,00	9 800,00	10 610,00	11 610,00	13 580,00	12 740,00	13 670,00	-	14 000,00	-	14 210,00	-
Cena s DPH	10 079,30	10 805,30	12 463,30	11 724,90	12 366,20	13 636,70	11 858,00	12 838,10	14 048,10	16 431,80	15 415,40	16 540,70	-	16 940,00	-	17 194,10	-
<b>VIEW ENERGY KHV B1500</b>																	
Cena bez DPH	-	-	-	-	-	-	-	10 400,00	11 100,00	-	-	-	-	-	-	-	-
Cena s DPH	-	-	-	-	-	-	-	12 584,00	13 431,00	-	-	-	-	-	-	-	-
<b>VIEW KHV B1000</b>																	
Cena bez DPH	-	8 030,00	-	-	9 200,00	-	8 830,00	9 590,00	10 260,00	-	-	-	-	-	-	-	-
Cena s DPH	-	9 716,30	-	-	11 132,00	-	10 684,30	11 603,90	12 414,60	-	-	-	-	-	-	-	-
<b>BETTER SAFE KAV B1000</b>																	
Cena bez DPH	7 120,00	7 640,00	8 630,00	8 440,00	8 710,00	-	8 380,00	9 110,00	9 740,00	11 550,00	10 840,00	11 660,00	-	11 460,00	12 680,00	12 430,00	13 900,00
Cena s DPH	8 615,20	9 244,40	10 442,30	10 212,40	10 539,10	-	10 139,80	11 023,10	11 785,40	13 975,50	13 116,40	14 108,60	-	13 866,60	15 342,80	15 040,30	16 819,00
<b>BETTER SAFE PVC KPV B1000</b>																	
Cena bez DPH	8 250,00	8 730,00	9 420,00	9 150,00	10 080,00	-	9 730,00	10 490,00	11 250,00	13 410,00	11 990,00	-	-	13 050,00	-	13 930,00	-
Cena s DPH	9 982,50	10 563,30	11 398,20	11 071,50	12 196,80	-	11 773,30	12 692,90	13 612,50	16 226,10	14 507,90	-	-	15 790,50	-	16 855,30	-
<b>GOOD ENERGY KAA B1500</b>																	
Cena bez DPH	6 910,00	7 460,00	8 300,00	8 320,00	8 610,00	-	8 280,00	8 890,00	9 640,00	11 380,00	10 580,00	11 530,00	11 550,00	11 370,00	12 500,00	12 150,00	13 500,00
Cena s DPH	8 361,10	9 026,60	10 043,00	10 067,20	10 418,10	-	10 018,80	10 756,90	11 664,40	13 769,80	12 801,80	13 951,30	13 975,50	13 757,70	15 125,00	14 701,50	16 335,00
<b>GOOD ENERGY PVC KPA B1500</b>																	
Cena bez DPH	7 970,00	8 570,00	9 570,00	8 820,00	9 800,00	-	9 500,00	10 180,00	10 890,00	12 850,00	11 940,00	13 070,00	-	12 580,00	-	13 160,00	-
Cena s DPH	9 643,70	10 369,70	11 579,70	10 672,20	11 858,00	-	11 495,00	12 317,80	13 176,90	15 548,50	14 447,40	15 814,70	-	15 221,80	-	15 923,60	-
<b>GOOD KAV B900</b>																	
Cena bez DPH	6 310,00	6 760,00	7 450,00	7 500,00	7 770,00	-	7 420,00	8 090,00	8 640,00	10 280,00	9 680,00	10 380,00	-	10 170,00	11 290,00	10 810,00	12 650,00
Cena s DPH	7 635,10	8 179,60	9 014,50	9 075,00	9 401,70	-	8 978,20	9 788,90	10 454,40	12 438,80	11 712,80	12 559,80	-	12 305,70	13 660,90	13 080,10	15 306,50
<b>GOOD PVC KPV B900</b>																	
Cena bez DPH	7 550,00	7 900,00	8 570,00	8 370,00	9 220,00	-	8 840,00	9 620,00	10 290,00	12 150,00	10 930,00	-	-	11 940,00	-	12 360,00	-
Cena s DPH	9 135,50	9 559,00	10 369,70	10 127,70	11 156,20	-	10 696,40	11 640,20	12 450,90	14 701,50	13 225,30	-	-	14 447,40	-	14 955,60	-

Ceny jsou uvedeny v Kč.

Dodací lhůta 2 pracovní dny

Dodací lhůta do 10 pracovních dnů

Dodací lhůta 15-20 pracovních dnů

Pro zjištění aktuálních dodacích lhůt nás, prosím, kontaktujte

Uvedená dodací lhůta je platná pro dodávky na prodejní místo obchodního partnera.

Dodací lhůta je uvedena v kalendářních dnech a je platná pro objednávky přijaté do 12.00 hod.

Pouze pro paletové dodávky (neplatí pro kamionové dodávky). Výše uvedené dodací lhůty se mohou

měnit v závislosti na výši skladových zásob. Termín dodání bude potvrzen po přijetí závazné objednávky.

## DOPLŇKOVÁ NEOTVÍRAVÁ OKNA

<b>ROZMĚRY</b> (cm)		<b>M4A</b> 78×98
Plocha zasklení v m <sup>2</sup>		0,476
<b>VISION ENERGY - ŠIKMÁ STŘECHA KAI B1600</b>		
Cena bez DPH		11 390,00
Cena s DPH		13 781,90

<b>ROZMĚRY</b> (cm)		<b>M31A</b> 78×60		<b>M34A</b> 78×96
Plocha zasklení v m <sup>2</sup>		0,227		0,441
<b>VERTICA ENERGY - FASÁDNÍ OKNO KAN B1600</b>				
Cena bez DPH		12 690,00		14 280,00
Cena s DPH		15 354,90		17 278,80

## OKNA DO PLOCHÝCH STŘECH

<b>ROZMĚRY</b> (cm)								
	<b>0606</b> 60×60	<b>0609</b> 60×90	<b>0808</b> 80×80	<b>0909</b> 90×90	<b>0912</b> 90×120	<b>1010</b> 100×100	<b>1015</b> 100×150	<b>1212</b> 120×120
Plocha zasklení v m <sup>2</sup>	0,189	0,32	0,403	0,54	0,761	0,697	1,115	1,071

<b>AZURE FIXED - NEOTVÍRAVÉ FRF B600</b>								
Cena bez DPH	7 160,00	7 950,00	8 570,00	9 490,00	11 000,00	10 570,00	13 210,00	12 950,00
Cena s DPH	8 663,60	9 619,50	10 369,70	11 482,90	13 310,00	12 789,70	15 984,10	15 669,50

<b>AZURE ELECTRIC - OTVÍRAVÉ FRE B600</b>								
Cena bez DPH	18 070,00	19 070,00	19 710,00	20 920,00	22 760,00	22 400,00	25 610,00	25 220,00
Cena s DPH	21 864,70	23 074,70	23 849,10	25 313,20	27 539,60	27 104,00	30 988,10	30 516,20

<b>AZURE FLAT FGT B200</b>								
Cena bez DPH	8 750,00	9 680,00	10 520,00	11 650,00	13 510,00	12 990,00	17 000,00	16 740,00
Cena s DPH	10 587,50	11 712,80	12 729,20	14 096,50	16 347,10	15 717,90	20 570,00	20 255,40

## SVĚTLÍKY / VÝLEZY

<b>ROZMĚRY</b> (cm)						
	<b>4555</b> 45×55	<b>4573</b> 45×73	<b>4890</b> 48×90	<b>9048</b> 90×48	<b>6565</b> 65×65	<b>8585</b> 85×85
Plocha zasklení v m <sup>2</sup>	0,207	0,281	0,376	0,376	0,37	0,653

<b>CONTROL KFE</b>						
Cena bez DPH	3 310,00	3 740,00	3 950,00	-	4 300,00	5 780,00
Cena s DPH	4 005,10	4 525,40	4 779,50	-	5 203,00	6 993,80

<b>CONTROL+ KFE U</b>						
Cena bez DPH	-	3 880,00	-	-	-	-
Cena s DPH	-	4 694,80	-	-	-	-

<b>CONTROL RED KFE RED</b>						
Cena bez DPH	3 310,00	3 740,00	-	-	4 300,00	-
Cena s DPH	4 005,10	4 525,40	-	-	5 203,00	-

















<b>FLEX KFB</b>						
Cena bez DPH	2 830,00	3 100,00	3 630,00	3 630,00	-	-
Cena s DPH	3 424,30	3 751,00	4 392,30	4 392,30	-	-

<b>FLEX+ KFB U</b>						
Cena bez DPH	3 240,00	3 690,00	-	-	-	-
Cena s DPH	3 920,40	4 464,90	-	-	-	-

<b>FLEX RED KFB RED</b>						
Cena bez DPH	2 830,00	3 100,00	-	-	-	-
Cena s DPH	3 424,30	3 751,00	-	-	-	-

# CENÍK

## LEMOVÁNÍ PRO JEDNOTLIVĚ OSAZENÁ STŘEŠNÍ OKNA

ROZMĚRY (cm)																	
	55x78	55x98	55x118	66x98	66x118	66x140	78x98	78x118	78x140	78x160	94x118	94x140	94x160	114x118	114x140	134x98	134x140

### LEMOVÁNÍ NA PROFILOVANOU STŘEŠNÍ KRYTINU 16-50 MM KTF

Cena bez DPH	1980,00	2040,00	2110,00	2120,00	2280,00	2400,00	2300,00	2410,00	2550,00	2810,00	2730,00	2860,00	-	2830,00	3010,00	3010,00	3230,00
Cena s DPH	2395,80	2468,40	2553,10	2565,20	2758,80	2904,00	2783,00	2916,10	3085,50	3400,10	3303,30	3460,60	-	3424,30	3662,10	3662,10	3908,30

### LEMOVÁNÍ SEGMENTOVÉ NA PLOCHOU STŘEŠNÍ KRYTINU 0-16 MM KSF

Cena bez DPH	2000,00	2050,00	2160,00	2120,00	2290,00	-	2300,00	2400,00	2550,00	2800,00	2720,00	2840,00	-	2830,00	3000,00	3000,00	3180,00
Cena s DPH	2420,00	2480,50	2613,60	2565,20	2770,90	-	2783,00	2904,00	3085,50	3388,00	3291,20	3436,40	-	3424,30	3630,00	3630,00	3847,80

### LEMOVÁNÍ STANDARDNÍ NA PLOCHOU STŘEŠNÍ KRYTINU 0-16 MM KLS

Cena bez DPH	1880,00	1930,00	2010,00	1990,00	2160,00	-	2160,00	2250,00	2380,00	2640,00	2520,00	2690,00	-	2680,00	2810,00	2790,00	2960,00
Cena s DPH	2274,80	2335,30	2432,10	2407,90	2613,60	-	2613,60	2722,50	2879,80	3194,40	3049,20	3254,90	-	3242,80	3400,10	3375,90	3581,60

### UNIVERZÁLNÍ LEMOVÁNÍ NA ROFILOVANOU STŘEŠNÍ KRYTINU 16-120 MM KUF

Cena bez DPH	1980,00	2030,00	2090,00	2110,00	2280,00	2400,00	2290,00	2400,00	2550,00	2790,00	2730,00	2840,00	2930,00	2830,00	3020,00	2990,00	3240,00
Cena s DPH	2395,80	2456,30	2528,90	2553,10	2758,80	2904,00	2770,90	2904,00	3085,50	3375,90	3303,30	3436,40	3545,30	3424,30	3654,20	3617,90	3920,40

### LEMOVÁNÍ NA PLECHOVÉ KRYTINĚ SE STOJATOU DRÁŽKOU - CLICK SYSTÉMY KSS

Cena bez DPH	2170,00	2210,00	-	-	2450,00	-	2450,00	2590,00	2730,00	3020,00	2920,00	3060,00	-	3050,00	-	-	-
Cena s DPH	2625,70	2674,10	-	-	2964,50	-	2964,50	3133,90	3303,30	3654,20	3533,20	3702,60	-	3690,50	-	-	-

### LEMOVÁNÍ NA PLOCHOU SKLÁDANOU KRYTINU SE ZÁMKEM (NAPŘ. BOBROVKA, TEGALIT) 16-50 MM KFT

Cena bez DPH	2040,00	2100,00	2180,00	2180,00	2340,00	2400,00	2340,00	2450,00	2600,00	2870,00	2780,00	2930,00	-	2920,00	3080,00	3070,00	3340,00
Cena s DPH	2468,40	2541,00	2637,80	2637,80	2831,40	2904,00	2831,40	2964,50	3146,00	3472,70	3363,80	3545,30	-	3533,20	3726,80	3714,70	4041,40

### UNIVERZÁLNÍ LEMOVÁNÍ PRO DOPLŇKOVÁ OKNA - STŘEŠNÍ KUI

Cena bez DPH	-	-	-	-	-	-	1870,00	-	-	-	-	-	-	-	-	-	-
Cena s DPH	-	-	-	-	-	-	2262,70	-	-	-	-	-	-	-	-	-	-

### LEMOVÁNÍ NA HLADKOU KRYTINU PRO DOPLŇKOVÁ OKNA - STŘEŠNÍ KSI

Cena bez DPH	-	-	-	-	-	-	1770,00	-	-	-	-	-	-	-	-	-	-
Cena s DPH	-	-	-	-	-	-	2141,70	-	-	-	-	-	-	-	-	-	-

### UNIVERZÁLNÍ LEMOVÁNÍ PRO DOPLŇKOVÁ OKNA - FASÁDNÍ KUN

Cena bez DPH	-	-	-	-	-	-	3890,00	4070,00	4340,00	4790,00	-	-	-	-	-	-	-
Cena s DPH	-	-	-	-	-	-	4704,90	4924,70	5251,40	5795,90	-	-	-	-	-	-	-

### LEMOVÁNÍ NA HLADKOU KRYTINU PRO DOPLŇKOVÁ OKNA - FASÁDNÍ KSN

Cena bez DPH	-	-	-	-	-	-	3790,00	3990,00	4230,00	4690,00	-	-	-	-	-	-	-
Cena s DPH	-	-	-	-	-	-	4585,90	4827,90	5118,30	5674,90	-	-	-	-	-	-	-

Ceny jsou uvedeny v Kč.

 Dodací lhůta 2 pracovní dny

 Dodací lhůta do 10 pracovních dnů

 Dodací lhůta 15-20 pracovních dnů

 Pro zjištění aktuálních dodacích lhůt nás, prosím, kontaktujte

Uvedená dodací lhůta je platná pro dodávky na prodejní místo obchodního partnera.

Dodací lhůta je uvedena v kalendářních dnech a je platná pro objednávky přijaté do 12.00 hod.

Pouze pro paletové dodávky (neplatí pro kamionové dodávky). Výše uvedené dodací lhůty se mohou

měnit v závislosti na výši skladových zásob. Termín dodání bude potvrzen po přijetí závazné objednávky.

# KOMBI LEMOVÁNÍ - PRO SESTAVY STŘEŠNÍCH OKEN



ROZMĚRY (cm)	C2A	C4A	C6A	F4A	F6A	F8A	M4A	M6A	M8A	M10A	P6A	P8A	P10A	S6A	S8A	U4A	U8A
	55×78	55×98	55×118	66×98	66×118	66×140	78×98	78×118	78×140	78×160	94×118	94×140	94×160	114×118	114×140	134×98	134×140

## KOMBI LEMOVÁNÍ - DVOJICE BEZ KROKVE UBX

Cena bez DPH	-	5 300,00	5 470,00	-	-	-	5 920,00	6 260,00	6 640,00	-	-	-	-	-	-	-	-
Cena s DPH	-	6 413,00	6 618,70	-	-	-	7 163,20	7 574,60	8 034,40	-	-	-	-	-	-	-	-

## KOMBI LEMOVÁNÍ - UNIVERZÁLNÍ ucx

13 Vzdálenost mezi okny: E 100 mm (1) F 120 mm (2) G 140 mm (3)	Cena bez DPH	4 100,00	4 210,00	-	4 390,00	4 740,00	4 970,00	4 740,00	4 950,00	5 240,00	5 810,00	5 680,00	5 900,00	6 070,00	5 890,00	6 230,00	6 230,00	6 770,00
	Cena s DPH	4 961,00	5 094,10	-	5 311,90	5 735,40	6 013,70	5 735,40	5 989,50	6 340,40	7 030,10	6 872,80	7 139,00	7 344,70	7 126,90	7 538,30	7 538,30	8 191,70
2 Vzdálenost mezi okny: E 100 mm F 120 mm (2) G 140 mm (2)	Cena bez DPH	2 070,00	2 130,00	-	2 190,00	2 380,00	-	2 360,00	2 500,00	2 650,00	2 920,00	2 840,00	2 980,00	3 070,00	2 950,00	3 120,00	3 120,00	3 370,00
	Cena s DPH	2 504,70	2 577,30	-	2 649,90	2 879,80	-	2 855,60	3 025,00	3 206,50	3 533,20	3 436,40	3 605,80	3 714,70	3 569,50	3 775,20	3 775,20	4 077,70
46 Vzdálenost mezi okny: G 140 mm	Cena bez DPH	4 740,00	4 900,00	-	5 080,00	5 390,00	-	5 470,00	5 670,00	5 970,00	6 610,00	6 390,00	-	-	6 690,00	7 070,00	7 070,00	7 760,00
	Cena s DPH	5 735,40	5 929,00	-	6 146,80	6 521,90	-	6 618,70	6 860,70	7 223,70	7 998,10	7 731,90	-	-	8 094,90	8 554,70	8 554,70	9 389,60
5 Vzdálenost mezi okny: G 140 mm	Cena bez DPH	2 310,00	2 530,00	-	2 560,00	2 640,00	-	2 670,00	2 780,00	2 950,00	3 200,00	3 110,00	-	-	3 290,00	3 500,00	3 500,00	3 760,00
	Cena s DPH	2 795,10	3 061,30	-	3 097,60	3 194,40	-	3 230,70	3 363,80	3 569,50	3 872,00	3 763,10	-	-	3 980,90	4 235,00	4 235,00	4 549,60
7 Vzdálenost mezi okny: E 100 mm	Cena bez DPH	2 090,00	2 140,00	-	2 200,00	2 370,00	-	2 370,00	2 500,00	2 660,00	2 910,00	2 840,00	-	-	2 950,00	3 110,00	3 110,00	3 370,00
	Cena s DPH	2 528,90	2 589,40	-	2 662,00	2 867,70	-	2 867,70	3 025,00	3 218,60	3 521,10	3 436,40	-	-	3 569,50	3 763,10	3 763,10	4 077,70

## KOMBI LEMOVÁNÍ - PLOCHÉ STŘEŠNÍ KRYTINY scx

13 Vzdálenost mezi okny: E 100 mm F 120 mm (4)	Cena bez DPH	4 140,00	4 230,00	4 390,00	4 380,00	4 730,00	-	4 760,00	4 980,00	5 280,00	5 850,00	5 640,00	5 950,00	-	5 890,00	6 220,00	6 220,00	6 730,00
	Cena s DPH	5 009,40	5 118,30	5 311,90	5 299,80	5 723,30	-	5 759,60	6 025,80	6 388,80	7 078,50	6 824,40	7 199,50	-	7 126,90	7 526,20	7 526,20	8 143,30
2 Vzdálenost mezi okny: E 100 mm F 120 mm (4)	Cena bez DPH	2 070,00	2 130,00	2 210,00	2 210,00	2 370,00	-	2 380,00	2 490,00	2 650,00	2 930,00	2 820,00	2 970,00	-	2 950,00	3 110,00	3 110,00	3 370,00
	Cena s DPH	2 504,70	2 577,30	2 674,10	2 674,10	2 867,70	-	2 879,80	3 012,90	3 206,50	3 545,30	3 412,20	3 593,70	-	3 569,50	3 763,10	3 763,10	4 077,70
46 Vzdálenost mezi okny: E 100 mm	Cena bez DPH	4 230,00	4 350,00	4 530,00	4 400,00	4 750,00	-	4 740,00	4 980,00	5 260,00	5 740,00	5 540,00	5 820,00	-	5 780,00	6 080,00	6 080,00	6 560,00
	Cena s DPH	5 118,30	5 263,50	5 481,30	5 324,00	5 747,50	-	5 735,40	6 025,80	6 364,60	6 945,40	6 703,40	7 042,20	-	6 993,80	7 356,80	7 356,80	7 937,60
7 Vzdálenost mezi okny: E 100 mm	Cena bez DPH	2 080,00	2 130,00	2 190,00	2 210,00	2 380,00	-	2 380,00	2 500,00	2 660,00	2 920,00	2 820,00	2 980,00	-	2 960,00	3 110,00	3 110,00	3 380,00
	Cena s DPH	2 516,80	2 577,30	2 649,90	2 674,10	2 879,80	-	2 879,80	3 025,00	3 218,60	3 533,20	3 412,20	3 605,80	-	3 581,60	3 763,10	3 763,10	4 089,80

## KOMBI LEMOVÁNÍ PRO DOPLŇKOVÁ OKNA - STŘEŠNÍ xci

Cena bez DPH	-	-	-	-	-	-	1 770,00	-	-	-	-	-	-	-	-	-	-
Cena s DPH	-	-	-	-	-	-	2 141,70	-	-	-	-	-	-	-	-	-	-

## KOMBI LEMOVÁNÍ PRO PLOCHÉ SKLÁDANÉ STŘEŠNÍ KRYTINY SE ZÁMKEM fcx

13 Vzdálenost mezi okny: F 120 mm	Cena bez DPH	4 570,00	4 730,00	-	4 790,00	4 950,00	-	5 090,00	5 320,00	5 440,00	5 670,00	5 750,00	-	-	6 240,00	-	-
	Cena s DPH	5 529,70	5 723,30	-	5 795,90	5 989,50	-	6 158,90	6 437,20	6 582,40	6 860,70	6 957,50	-	-	7 550,40	-	-
2 Vzdálenost mezi okny: F 120 mm	Cena bez DPH	2 540,00	2 610,00	-	2 610,00	2 710,00	-	2 810,00	2 880,00	3 040,00	3 140,00	3 170,00	-	-	3 490,00	-	-
	Cena s DPH	3 073,40	3 158,10	-	3 158,10	3 279,10	-	3 400,10	3 484,80	3 678,40	3 799,40	3 835,70	-	-	4 222,90	-	-

## KOMBI LEMOVÁNÍ PRO KRYTINY SE STOJATOU DRÁŽKOU - CLICK SYSTÉM ssc

13 Vzdálenost mezi okny: F 120 mm	Cena bez DPH	5 150,00	5 300,00	-	-	5 710,00	-	5 750,00	5 950,00	6 180,00	6 210,00	6 310,00	6 820,00	-	6 820,00	-	-
	Cena s DPH	6 231,50	6 413,00	-	-	6 909,10	-	6 957,50	7 199,50	7 477,80	7 514,10	7 635,10	8 252,20	-	8 252,20	-	-
2 Vzdálenost mezi okny: F 120 mm	Cena bez DPH	2 720,00	2 780,00	-	-	3 000,00	-	3 000,00	3 160,00	3 250,00	3 250,00	3 310,00	3 590,00	-	3 590,00	-	-
	Cena s DPH	3 291,20	3 363,80	-	-	3 630,00	-	3 630,00	3 823,60	3 932,50	3 932,50	4 005,10	4 343,90	-	4 343,90	-	-

## UNIVERZÁLNÍ KOMBI LEMOVÁNÍ PRO OKNA VERTICA ENERGY ubn

Cena bez DPH	-	-	-	-	-	-	19 200,00	20 360,00	21 530,00	23 800,00	-	-	-	-	-	-
Cena s DPH	-	-	-	-	-	-	23 232,00	24 635,60	26 051,30	28 798,00	-	-	-	-	-	-

## KOMBI LEMOVÁNÍ PRO OKNA VERTICA ENERGY PŘI MONTÁŽI DO PLOCHÉ STŘEŠNÍ KRYTINY sbn

Cena bez DPH	-	-	-	-	-	-	17 700,00	18 800,00	19 860,00	21 810,00	-	-	-	-	-	-
Cena s DPH	-	-	-	-	-	-	21 417,00	22 748,00	24 030,60	26 390,10	-	-	-	-	-	-

(1) Kromě velikosti F8A

(2) Kromě velikosti P10A

(3) Kromě velikostí F8A, P10A

(4) Pouze velikosti F6A, M4A, M6A, M8A, M10A, P8A

# CENÍK

## MONTÁŽNÍ PŘÍSLUŠENSTVÍ

ROZMĚRY (cm)	C2A	C4A	C6A	F4A	F6A	F8A	M4A	M6A	M8A	M10A	P6A	P8A	P10A	S6A	S8A	U4A	U8A
	55x78	55x98	55x118	66x98	66x118	66x140	78x98	78x118	78x140	78x160	94x118	94x140	94x160	114x118	114x140	134x98	134x140

### MANŽETA Z PAROPROPUSTNÉ FÓLIE RCF

Cena bez DPH	479,00	497,00	515,00	515,00	551,00	581,00	551,00	581,00	617,00	676,00	652,00	695,00	718,00	682,00	725,00	725,00	784,00
Cena s DPH	579,59	601,37	623,15	623,15	666,71	703,01	666,71	703,01	746,57	817,96	788,92	840,95	868,78	825,22	877,25	877,25	948,64

### IZOLAČNÍ PĚNOVÝ RÁM IFC

Cena bez DPH	830,00	850,00	869,00	869,00	946,00	994,00	946,00	985,00	1052,00	1158,00	1130,00	1168,00	1207,00	1168,00	1245,00	1245,00	1332,00
Cena s DPH	1004,30	1028,50	1051,49	1051,49	1144,66	1202,74	1144,66	1191,85	1272,92	1401,18	1367,30	1413,28	1460,47	1413,28	1506,45	1506,45	1611,72

### LÍMEC Z PAROTĚSNÉ FÓLIE RVB

Cena bez DPH	610,00	640,00	-	-	710,00	-	710,00	740,00	800,00	870,00	-	-	-	880,00	-	-	-
Cena s DPH	738,10	774,40	-	-	859,10	-	859,10	895,40	968,00	1052,70	-	-	-	1064,80	-	-	-

ROZMĚRY (cm)	2A	4A	6A	8A	10A
	78	98	118	140	160

### BOČNÍ KRYCÍ PLECHY OKENNÍHO RÁMU SFC

Cena bez DPH	380,00	400,00	440,00	700,00	730,00
Cena s DPH	459,80	484,00	532,40	847,00	883,30

ROZMĚRY (cm)	0606	0609	0808	0909	0912	1010	1015	1212
	60x60	60x90	80x80	90x90	90x120	100x100	100x150	120x120

### ZVEDACÍ RÁM SE SPODNÍ PŘÍRUBOU FRC-F

Cena bez DPH	5070,00	5400,00	5470,00	5750,00	6200,00	5880,00	6820,00	6590,00
Cena s DPH	6134,70	6534,00	6618,70	6957,50	7502,00	7114,80	8252,20	7973,90

### ZÁKLADNÍ ZVEDACÍ RÁM FRC

Cena bez DPH	4640,00	4890,00	4980,00	5210,00	5380,00	5630,00	6440,00	5960,00
Cena s DPH	5614,40	5916,90	6025,80	6304,10	6509,80	6812,30	7792,40	7211,60

### SADA MONTÁŽNÍCH PRVKŮ FAF

Cena bez DPH	1060,00	1120,00	1130,00	1180,00	1220,00	1210,00	1400,00	1360,00
Cena s DPH	1282,60	1355,20	1367,30	1427,80	1476,20	1464,10	1694,00	1645,60

## KOMFORTNÍ PŘÍSLUŠENSTVÍ

ROZMĚRY	C2A	C6A	F8A	M6A	M10A	P6A	P10A	S6A	S10A	U4A	U10A
---------	-----	-----	-----	-----	------	-----	------	-----	------	-----	------

### SÍŤ PROTI HMYZU ZIA \*

Cena bez DPH	2680,00	2940,00	3240,00	3530,00	3580,00	3860,00	4240,00	4380,00	5070,00	4480,00	5390,00
Cena s DPH	3242,80	3557,40	3920,40	4271,30	4331,80	4670,60	5130,40	5299,80	6134,70	5420,80	6521,90

\* Správná velikost ZIA - síť proti hmyzu je určena velikostí ostění. Prosím, zadejte rozměry ostění do tabulky pro výběr velikosti.

### ELEKTRICKÉ OTEVÍRÁNÍ OKEN AMC 100

Cena bez DPH	8330,00
Cena s DPH	10079,30

### TELESKOPICKÁ OVLÁDACÍ TÝČ ZCA 200

Cena bez DPH	550,00
Cena s DPH	665,50

### BEZPEČNOSTNÍ ZÁM SLK 100 \*

Cena bez DPH	1390,00
Cena s DPH	1681,90

\* POUZE pro dřevěná střešní okna

Ceny jsou uvedeny v Kč.

 Dodací lhůta 2 pracovní dny

 Dodací lhůta do 10 pracovních dnů

 Dodací lhůta 15-20 pracovních dnů

 Pro zjištění aktuálních dodacích lhůt nás, prosím, kontaktujte

Uvedená dodací lhůta je platná pro dodávky na prodejní místo obchodního partnera.

Dodací lhůta je uvedena v kalendářních dnech a je platná pro objednávky přijaté do 12.00 hod.

Pouze pro paletové dodávky (neplatí pro kamionové dodávky). Výše uvedené dodací lhůty se mohou

měnit v závislosti na výši skladových zásob. Termín dodání bude potvrzen po přijetí závazné objednávky.

## PŘÍSLUŠENSTVÍ / SPECIALNÍ PRODUKTY

<b>ROZMĚRY</b> (cm)																	
	<b>C2A</b>	<b>C4A</b>	<b>C6A</b>	<b>F4A</b>	<b>F6A</b>	<b>F8A</b>	<b>M4A</b>	<b>M6A</b>	<b>M8A</b>	<b>M10A</b>	<b>P6A</b>	<b>P8A</b>	<b>P10A</b>	<b>S6A</b>	<b>S8A</b>	<b>U4A</b>	<b>U8A</b>
	55x78	55x98	55x118	66x98	66x118	66x140	78x98	78x118	78x140	78x160	94x118	94x140	94x160	114x118	114x140	134x98	134x140

### ZATEMŇOVACÍ VNITŘNÍ ROLETA I. DUA - 4208 Bílá, 4212 Tmavě modrá, 4217 Šedá, 4219 Běžová

Cena bez DPH	1 920,00	2 070,00	2 280,00	2 250,00	2 430,00	2 530,00	2 370,00	2 520,00	2 700,00	3 020,00	2 780,00	3 040,00	3 200,00	3 160,00	3 290,00	3 250,00	3 700,00
Cena s DPH	2 323,20	2 504,70	2 758,80	2 722,50	2 940,30	3 061,30	2 867,70	3 049,20	3 267,00	3 654,20	3 363,80	3 678,40	3 872,00	3 823,60	3 980,90	3 932,50	4 477,00

### ZATEMŇOVACÍ VNITŘNÍ ROLETA II. DUA - 4204 Světle šedá, 4230 Písková, 4232 Petrolejově modrá, 4249 Černá

Cena bez DPH	2 220,00	2 380,00	2 630,00	2 610,00	2 790,00	2 920,00	2 710,00	2 910,00	3 100,00	3 480,00	3 180,00	3 480,00	3 710,00	3 640,00	3 790,00	3 710,00	4 260,00
Cena s DPH	2 686,20	2 879,80	3 182,30	3 158,10	3 375,90	3 533,20	3 279,10	3 521,10	3 751,00	4 210,80	3 847,80	4 210,80	4 489,10	4 404,40	4 585,90	4 489,10	5 154,60

### PŘEDOKENNÍ ROLETA SE SOLÁRNÍM NAPÁJENÍM SSR

Cena bez DPH	12 660,00	13 400,00	13 850,00	13 820,00	14 420,00	-	14 310,00	15 080,00	15 820,00	16 600,00	16 240,00	17 170,00	19 850,00	17 420,00	18 730,00	17 360,00	20 320,00
Cena s DPH	15 318,60	16 214,00	16 758,50	16 722,20	17 448,20	-	17 315,10	18 246,80	19 142,20	20 086,00	19 650,40	20 775,70	24 018,50	21 078,20	22 663,30	21 005,60	24 587,20

<b>ROZMĚRY</b> (cm)						
	<b>CXA</b>	<b>FXA</b>	<b>MXA</b>	<b>PXA</b>	<b>SXA</b>	<b>UXA</b>
	55x78	55x98	55x118	66x98	66x118	66x140
	78x98	78x118	78x140	78x160	94x118	94x140
	94x140	94x160	114x118	114x140	134x98	134x140

### VENKOVNÍ MARKÝZA PROTI PŘEHŘÍVÁNÍ MIA

Cena bez DPH	1 390,00	1 610,00	1 740,00	2 030,00	2 290,00	2 670,00
Cena s DPH	1 681,90	1 948,10	2 105,40	2 456,30	2 770,90	3 230,70

<b>ROZMĚRY</b> (cm)								
	<b>0606</b>	<b>0609</b>	<b>0808</b>	<b>0909</b>	<b>0912</b>	<b>1010</b>	<b>1015</b>	<b>1212</b>
	60x60	60x90	80x80	90x90	90x120	100x100	100x150	120x120

### SOLÁRNÍ ROLETA PRO STŘEŠNÍ OKNA DO PLOCHÝCH STŘECH FSA

Cena bez DPH	6 990,00	7 140,00	7 260,00	7 420,00	7 780,00	7 650,00	8 080,00	7 910,00
Cena s DPH	8 457,90	8 639,40	8 784,60	8 978,20	9 413,80	9 256,50	9 776,80	9 571,10

<b>ROZMĚRY</b> (cm)															
	<b>C2A</b>	<b>C4A</b>	<b>C6A</b>	<b>F4A</b>	<b>F6A</b>	<b>M4A</b>	<b>M6A</b>	<b>M8A</b>	<b>M10A</b>	<b>P6A</b>	<b>P8A</b>	<b>S6A</b>	<b>S8A</b>	<b>U4A</b>	<b>U8A</b>
	55x78	55x98	55x118	66x98	66x118	78x98	78x118	78x140	78x160	94x118	94x140	114x118	114x140	134x98	134x140
Plocha zasklení v m <sup>2</sup>	0,220	0,295	0,369	0,382	0,478	0,476	0,597	0,730	0,851	0,757	0,926	0,953	1,165	0,919	1,407

### ACCESS ENERGY KXL B1600

Cena bez DPH	-	-	-	17 400,00	19 010,00	18 220,00	19 850,00	22 180,00	-	22 550,00	-	-	-	-	-
Cena s DPH	-	-	-	21 054,00	23 002,10	22 046,20	24 018,50	26 837,80	-	27 285,50	-	-	-	-	-

### STŘEŠNÍ OKNO PRO ODVOD KOUŘE KAS B1600

Cena bez DPH	-	-	-	-	-	26 560,00	27 720,00	28 960,00	-	-	-	31 660,00	34 110,00	32 240,00	36 900,00
Cena s DPH	-	-	-	-	-	32 137,60	33 541,20	35 041,60	-	-	-	38 308,60	41 273,10	39 010,40	44 649,00

### VĚTRNÝ SPOJLER K OKNŮM URČENÝM PRO ODVOD KOUŘE KWU

Cena bez DPH	-	-	-	-	-	9 330,00	9 950,00	-	-	-	11 420,00	12 790,00	11 760,00	14 290,00
Cena s DPH	-	-	-	-	-	11 289,30	12 039,50	-	-	-	13 818,20	15 475,90	14 229,60	17 290,90

### ŘÍDICÍ JEDNOTKA KFC 305 310

Cena bez DPH	13 200,00	16 500,00
Cena s DPH	15 972,00	19 965,00

### DETEKTOR KOUŘE KFA 100

Cena bez DPH	3 850,00
Cena s DPH	4 658,50

### POŽÁRNĚ-POPLACHOVÝ SPÍNAČ KFK 300

Cena bez DPH	2 310,00
Cena s DPH	2 795,10

### SPÍNAČ KOMFORTNÍHO VĚTRÁNÍ KFK 200

Cena bez DPH	1 440,00
Cena s DPH	1 742,40

### DEŠŤOVÉ ČIDLO KLA 200

Cena bez DPH	2 400,00
Cena s DPH	2 904,00

# DAKEA PRO.app

URČENO PRO  
PROFESIONÁLY



STÁHNĚTE SI APLIKACI  
[dakea.cz/pro-app](http://dakea.cz/pro-app)



## ZAREGISTRUJTE SE

Naskenujte QR kódy  
ze štítku okna



## VYHRAJTE

Sbírejte body a vyměňte  
je za užitečné  
produkty nebo  
oblíbené dárkové  
poukazy



## ZÍSKEJTE VÍCE

Prodlužte si  
záruku na 20 let



## OBJEDNÁVKA

Vyměňte si body  
za atraktivní ceny



## DOPORUČTE

Získejte body navíc za  
doporučení PRO.app  
svým kolegům  
pokryvačům



## POTŘEBUJETE PORADIT? ZAVOLEJTE NÁM!

**+420 538 890 034**

**[cs@altaterra.eu](mailto:cs@altaterra.eu)**

**[www.dakea.cz](http://www.dakea.cz)**

Přesnosti informací v této publikaci jsme věnovali maximální pozornost. Dakea přesto nenesie žádnou odpovědnost za následky, které by mohly vzniknout z důvodu chyb nebo opomenutí v katalogu, ani za škody nebo náhodné ztráty v důsledku používání informací obsažených v této publikaci.

I když v současné době zatím stále přetrvává potřeba tištěné verze ceníku, konečným cílem společnosti Dakea je přejít v co největší míře na digitální verzi, abychom i v tomto ohledu konali v souladu s agendou udržitelnosti WeCare.

